

**Tuhan memberi cara untuk kita bersama keluarga kita selamanya (Ajaran dan Perjanjian 137:1-5).**

Warnakan dan kenal pasti orang-orang yang Joseph Smith lihat dalam penglihatannya tentang kerajaan selestial. Lukiskan keluarga dan diri anda dalam kerajaan selestial.

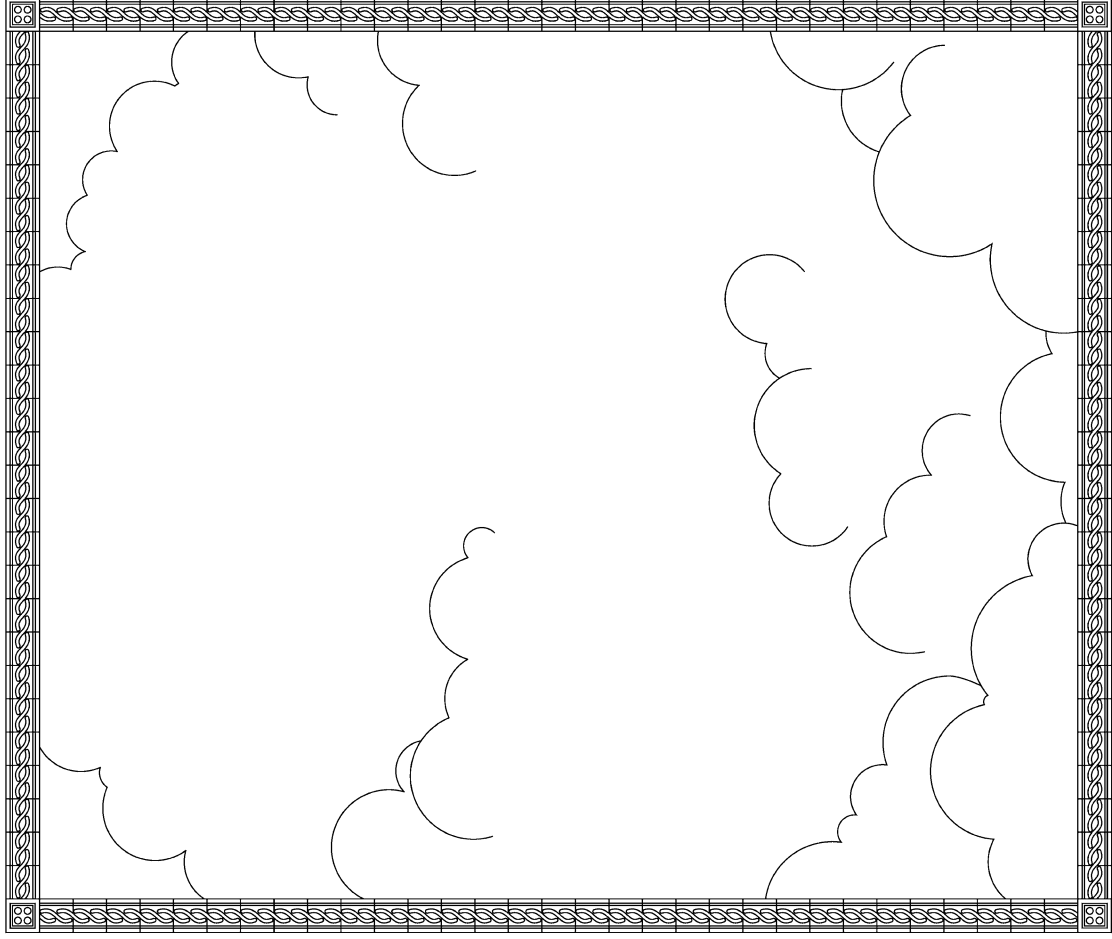
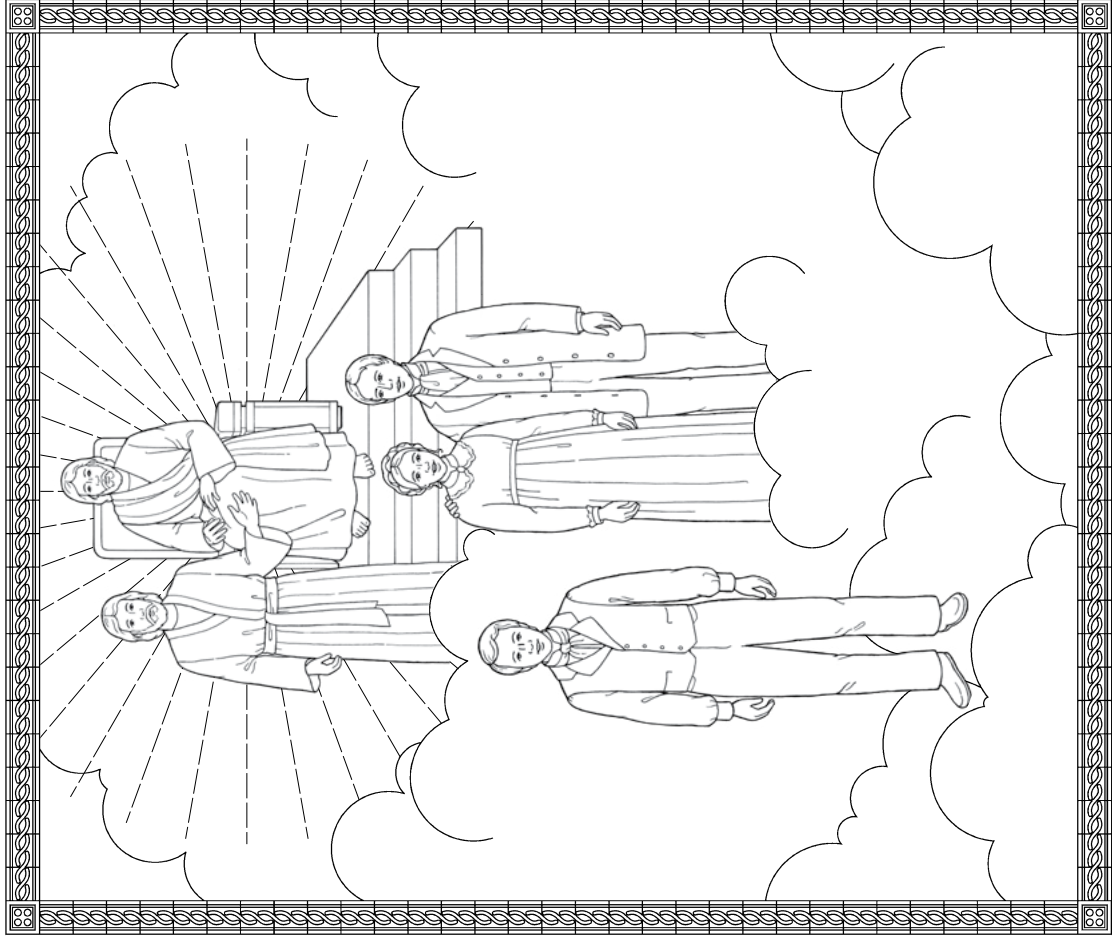

**Saya percaya dalam injil Yesus Kristus (Fasal-Fasal Kepercayaan).**

Warnakan dan gunting 13 kad tersebut, dan letakkannya dalam susunan rawak. Baca setiap Fasal-Fasal Kepercayaan, dan carikan kad yang bersesuaian. Tuliskan nombor yang berkaitan dengan Fasal-Fasal Kepercayaan pada bulatan setiap kad.

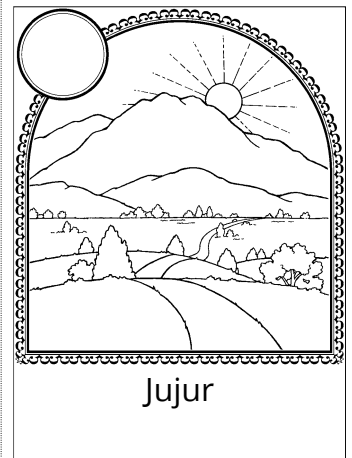
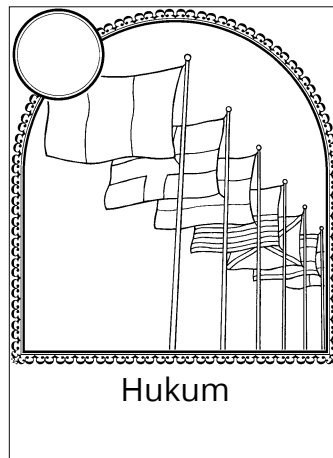
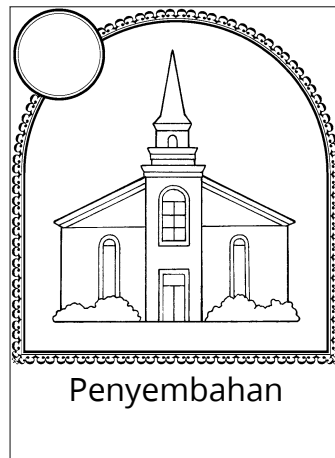
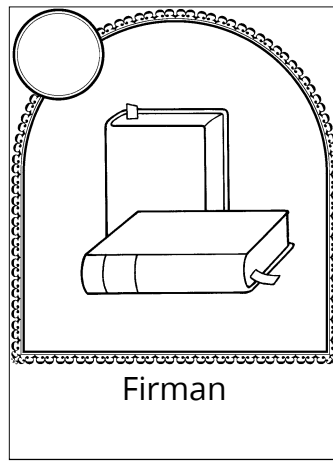
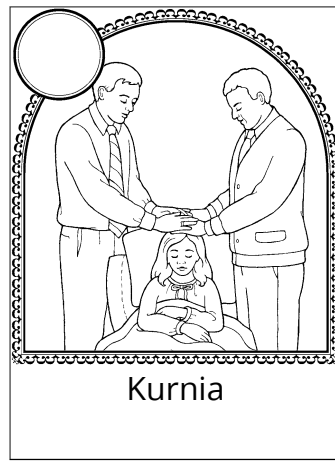
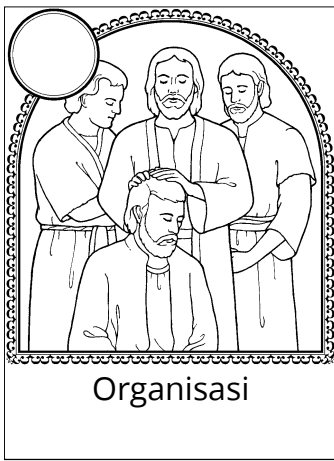
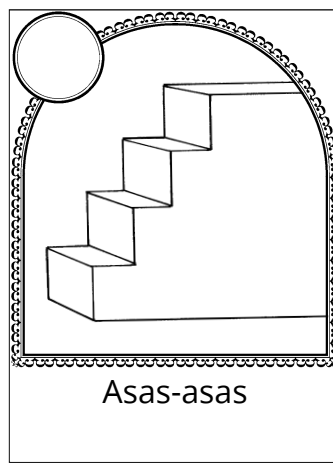

**Keluarga adalah penting dalam rancangan Bapa Syurgawi  
("Keluarga: Suatu Perisytiharan kepada Dunia").**

Semasa anda mewarnakan setiap gambar, bincangkan cara anda dapat menjalankan asas tersebut untuk membantu keluarga anda menjadi kuat.

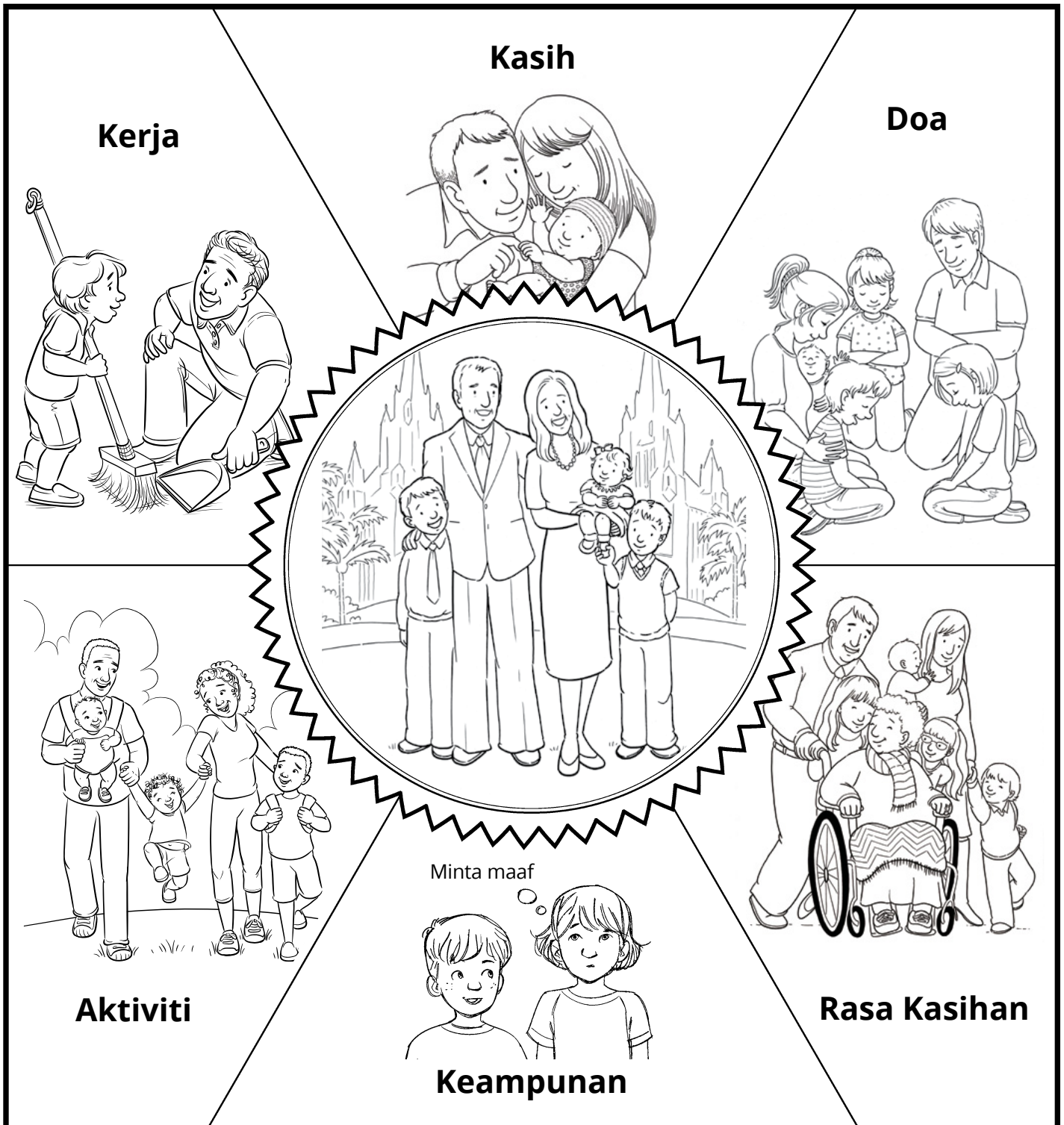

Telah dibaptis

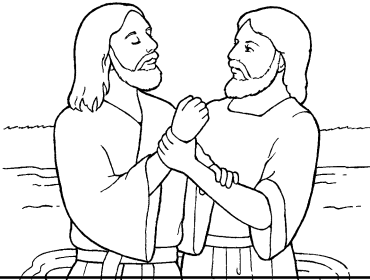

Berkongsi kesaksian



Membantu orang yang memerlukan



Berdoa



Berbaik hati



**Yesus Kristus menjemput saya untuk mengikuti teladan-Nya ("Kristus yang Hidup").**

Gambar di kiri menunjukkan hal-hal yang Yesus lakukan untuk menjadi teladan. Gambar di kanan menunjukkan cara-cara kita dapat mengikuti teladan-Nya.

Lukiskan garis untuk menghubungkan setiap gambar di kiri kepada gambar yang berkaitan di kanan.

