

KAWAI

DIGITAL PIANO

CN42

Manual de Usuario

NOMBRES Y FUNCIONES
DE LAS PIEZAS
1

TOCAR EL PIANO
2

FUNCIÓN LECCIÓN
(LESSON)
3

GRABADOR
4

OPERACIONES DE USB
(A DISPOSITIVO)
5

FUNCIONES DE MENÚ
6

APENDICES
7

GRACIAS POR HABER ADQUIRIDO UN PIANO DIGITAL KAWAI

El piano digital CN42 es un revolucionario instrumento nuevo que combina la última tecnología digital con la artesanía tradicional de pianos heredado de muchos años de experiencia de KAWAI en construir pianos acústicos magníficos. El tono auténtico se produce por el muestreo estereo de pianos de cola de concierto y se reproduce por la tecnología de sonido única de KAWAI Harmonic Imaging™, mientras que la acción del teclado Advanced Hammer Action IV-F da la respuesta de pulsación y rango dinámico completos requeridos para una representación espléndida de piano, clavicordio y otros instrumentos.

El piano digital CN42 también dispone de reverberación adicional y procesadores de efectos digitales, para dar un sonido más rico y profundo. También dispone de conectores MIDI (Musical Instrument Digital Interface) del estándar de la industria y una interfaz USB, permitiendo la reproducción de otros instrumentos electrónicos y la conexión con ordenadores, mientras que la función Lesson (Lección) ayuda a los intérpretes a practicar el piano con una colección de estudios de Czerny y Burgmüller, o canciones de Alfred's Basic Piano Library y libros de Alfred's Premier Piano Course (EE UU, Canadá, Australia y Reino Unido solo).

Este manual de usuarios contiene valiosa información sobre las prestaciones diversas del piano digital CN42. Por favor lea cuidadosamente todas las secciones y manténgalo a mano para futuras consultas.

INDICE DE CONTENIDOS

◆ Instrucciones de Seguridad.....	4	5. OPERACIONES DE USB (A DISPOSITIVO) ...	38
1. NOMBRES Y FUNCIONES DE LAS PIEZAS ...	8	1) GRABADOR USB (USB RECORDER)	38
◇ PANEL FRONTAL	8	◇ REPRODUCCION DE UNA CANCION	38
◇ PEDALES.....	8	◇ SILENCIAR UNA PARTE	39
◇ AURICULARES.....	9	◇ GRABACION DE UNA CANCION	39
◇ PUERTO USB.....	9	◇ AJUSTAR EL NIVEL DE VOLUMEN DEL GRABADOR USB ...	40
2. TOCAR EL PIANO	10	◇ GUARDAR LA CANCION GRABADA EN EL DISPOSITIVO USB ...	40
1) OPERACIONES BÁSICAS.....	10	2) MENU USB.....	41
◇ AJUSTE DEL PIANO	10	◇ 1. GUARDAR CANCIONES INTERNAS.....	41
◇ CANCIONES DE DEMOSTRACIÓN	11	◇ 2. RENOMBRAR (RENAME)	41
◇ SELECCIÓN DE UN SONIDO PREAJUSTADO.....	12	◇ 3. BORRAR (DELETE).....	42
2) DUAL.....	13	◇ 4. COPIA DE CANCIONES (SONG COPY)	42
3) SPLIT.....	14	◇ 5. CREAR DIRECTORIOS (MAKE DIR).....	43
4) FOUR HANDS (MODO CUATRO MANOS).....	16	◇ 6. FORMATEAR (FORMAT)	43
◇ ENTRAR A MODO CUATRO MANOS	16	6. FUNCIONES DE MENÚ	44
◇ SALIR DE MODO CUATRO MANOS.....	16	1) BRILLIANCE (BRILLO)	44
5) REVERB Y EFECTOS.....	17	2) LOWER OCTAVE SHIFT (DESPLAZAMIENTO DE OCTAVA INFERIOR) ...	45
◇ AÑADIR REVERB.....	17	3) LOWER PEDAL ON / OFF (PEDAL INFERIOR ON / OFF).....	45
◇ AGREGAR OTROS EFECTOS.....	18	4) LAYER OCTAVE SHIFT (SUBIDA DE UNA OCTAVA)	46
6) SELECCIÓN DE LA SENSIBILIDAD DE PULSACIÓN... 19		5) LAYER DYNAMICS (ALTERNANCIA DINÁMICA)	47
7) TRANSPOSICIÓN DEL PIANO.....	20	6) DAMPER HOLD (FIJADOR DE APAGADOR)	48
8) TOCAR CON CONCERT MAGIC.....	21	7) DAMPER EFFECT (EFECTO APAGADOR).....	49
◇ SELECCIÓN DE UNA CANCIÓN	21	8) STRING RESONANCE (RESONANCIA DE CUERDAS)	50
◇ ESCUCHAR UNA CANCIÓN.....	21	9) FOUR HANDS ON/OFF (CUATRO MANOS ON/OFF)	51
◇ TOCAR UNA CANCIÓN.....	22	10) TUNING (AFINACIÓN)	52
◇ BALANCE DE VOLUMEN DE PARTE DE CONCERT MAGIC ...	23	11) TEMPERAMENT (TEMPERAMENTO).....	53
◇ TIPOS DE ARREGLOS DE CANCIONES CONCERT MAGIC ...	23	12) KEY OF TEMPERAMENT (CLAVE DEL TEMPERAMENTO) ...	55
◇ STEADY BEAT (RITMO REGULAR).....	24	◇ ACERCA DE MIDI.....	56
◇ CANCIONES DEMO DE CONCERT MAGIC	25	◇ FUNCIONES MIDI DEL PIANO CN42.....	56
◇ VELOCIDAD DE REPRODUCCIÓN DE CONCERT MAGIC... 25		13) MIDI CHANNEL (CANAL MIDI)	57
9) METRONOMO / RITMO	26	14) TRANSMIT PROGRAM CHANGE ON / OFF	
◇ ARRANCAR EL METRÓNOMO	26	(CAMBIO DE TRANSMISION DE PROGRAMA ON/OFF).....	58
◇ CAMBIAR EL RITMO Y LA SIGNATURA DE TIEMPO ...	26	15) LOCAL CONTROL ON/OFF (CONTROL LOCAL ON/OFF) ...	59
◇ AJUSTAR EL VOLUMEN DEL METRÓNOMO	27	16) MULTI-TIMBRAL MODE ON/OFF (MODO MULTI-TIMBRE ON/OFF) ...	60
◇ LISTA DE RITMOS	28	17) CHANNEL MUTE (SILENCIAMIENTO DE UN CANAL)	61
10) PANEL LOCK (CERRADURA DE PANEL)	29	18) SENDING PROGRAM CHANGE NUMBERS	
3. FUNCIÓN LECCION (LESSON)	30	(ENVIO DE CAMBIO DE NUMEROS DE PROGRAMA).....	62
1) SELECCIÓN DE UNA CANCIÓN.....	30	19) MIDI CLOCK (RELOJ MIDI)	63
2) ESCUCHAR Y EJECUTAR UNA CANCIÓN.....	31	20) USER MEMORY (MEMORIA USUARIO).....	63
◇ SALIR DE LA FUNCIÓN LECCIÓN	31	21) FACTORY RESET (REAJUSTES DE FÁBRICA).....	64
◇ PRÁCTICA DE LAS PARTES DE MANO IZQUIERDA Y DERECHA ...	31	7. APENDICES	65
◇ AJUSTAR EL TEMPO DE UNA CANCIÓN	31	◇ CONEXIÓN A OTROS DISPOSITIVOS.....	65
3) GRABACIÓN DE UNA PRÁCTICA	32	◇ INSTRUCCIONES DE MONTAJE.....	67
◇ REPRODUCCIÓN DE LA GRABACIÓN.....	32	◇ MAPA DE CAMBIO DE NUMEROS DE PROGRAMA ...	69
◇ BORRADO DE LA GRABACIÓN	32	◇ MAPA DE SONIDOS DE BATERIA.....	76
4. GRABADOR	33	◇ ESPECIFICACIONES	78
1) GRABACIÓN (BOTÓN REC).....	33	◇ FORMATO DE DATOS EXCLUSIVOS MIDI.....	79
2) REPRODUCCIÓN DE UNA CANCIÓN.....	35	◇ TABLA DE IMPLEMENTACIÓN MIDI.....	80
3) TRANSPONER UNA CANCIÓN.....	36		
4) BORRADO DE UNA CANCIÓN	37		

Instrucciones de Seguridad

GUARDE ESTAS INSTRUCCIONES

INSTRUCCIONES SOBRE RIESGOS DE INCENDIO, DESCARGA ELECTRICA, O DAÑO A PERSONAS.



PRECAUCION

PARA REDUCIR RIESGO DE INCENDIO O DESCARGA ELECTRICA, NO EXPONGA ESTE PRODUCTO A LA LLUVIA O HUMEDAD.

AVISO : PELIGRO DE DESCARGA ELECTRICA - NO ABRIR

PARA REDUCIR EL RIESGO DE DESCARGA ELECTRICA, NO quite la tapa (o parte trasera). NO TOQUE NINGUNA PARTE INTERNA. LLAME AL SERVICIO TECNICO CUALIFICADO SI NECESITA ATENCION.



Si se enciende el símbolo de un rayo de un triángulo, alerta al usuario de la presencia de "voltaje peligroso" no protegido dentro del producto, indicando suficiente magnitud para constituir riesgo de descarga eléctrica.



La presencia del símbolo de admiración dentro de un triángulo, alerta al usuario de un importante servicio de operación y mantenimiento descritos en las instrucciones que acompañan al producto.

Ejemplos de los Símbolos Dibujados



indica que debe tener cuidado.
El ejemplo indica al usuario tenga cuidado no se le atrapen los dedos.



indica una operación prohibida
El ejemplo indica la prohibición de desarmar el producto.



indica la operación que debe seguirse.
El ejemplo instruye al usuario desenchufe el cable de la salida de corriente.



PRECAUCION

 Indica daño potencial que podría resultar en muerte o serio accidente si el producto se usa incorrectamente.

El producto deber ser conectado a un enchufe de corriente con el voltaje indicado.



- Use el adaptador de corriente suministrado con el producto u otro recomendado por KAWAI.
- Si utilizara un cable de corriente asegúrese de que tenga el enchufe correcto y conforma el voltaje especificado.
- Si NO hiciera esto, podría incendiarse.

No inserte o desconecte el enchufe del cable con las manos húmedas.



Si lo hace, puede darle una descarga eléctrica.

La banqueta debe ser utilizada con propiedad (sólo para cuando toque el instrumento).

- No juegue ni se suba en ella.
- Sólo puede sentarse una persona.
- No se sienta en ella mientras se abra la tapa.
- Vuelva a tensar los pernos de vez en cuando.

Si lo hace, la banqueta puede caer, o cojerse los dedos causándole daños.

Cuando se usen los auriculares, no lo haga durante largos periodos de tiempo a niveles altos.

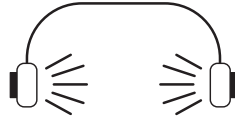

Podría derivar en problemas de audición.

No se apoye sobre el instrumento.

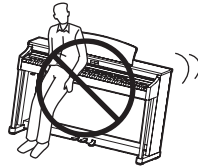

El producto puede caer y romperse.

No desmonte, repare o modifique el producto.

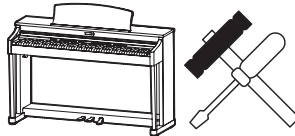

Al hacerlo, el producto podría romperse, provocar descarga eléctrica o corto circuito.

Cuando desconecte el enchufe de la corriente, debe tirar siempre del enchufe para sacarlo.



- Si tira del mismo cable de corriente, puede estropear el cable causando fuego, una descarga eléctrica o corto circuito.

El producto tiene componentes eléctricos que se mantendrán cargados a la fuente de alimentación aún cuando el instrumento esté apagado. Si el producto no se utilizara durante largo tiempo, se recomienda desconecte de la red de corriente.



- En caso de tormenta y rayos, podría provocarse fuego.
- O el excesivo calentamiento, provocar incendio.

Este producto debe estar equipado con una línea de enchufe polarizada (una pala más ancha que la otra). Esta es una característica de seguridad. Si no pudiera insertar el enchufe en la toma, contacte con el electricista para cambiar la toma de corriente obsoleta. No descarte el propósito de seguridad del enchufe.

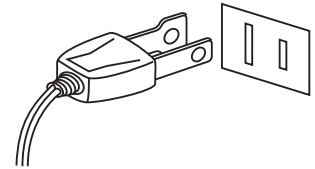

Es conveniente colocar el instrumento cerca de una toma de corriente eléctrica y el cable en una posición en la que pueda ser desconectado fácilmente ante una situación de emergencia, ya que la toma de corriente siempre tiene electricidad a pesar de que el piano esté apagado.



AVISO

Indica daño potencial que podría resultar en accidente o daño al producto u otros enseres si el producto se utiliza indebidamente.

No use el producto en las siguientes zonas.

- Tales como cerca de ventanas, donde el producto esté expuesto a la luz directa del sol.
- Extremadamente calientes, como próximo a radiadores.
- Zonas extremadamente frías, como al exterior.
- Zonas extremadamente húmedas.
- Zonas donde haya mucha arena o polvo
- Zonas donde el producto pueda estar expuesto a excesivas vibraciones.

Del uso del producto en dichas zonas puede derivarse en el deterioro del mismo. Use el producto sólo en climas moderados (nunca en climas tropicales).

Antes de conectar los cables, asegúrese de que éste y los demás aparatos estén apagados.

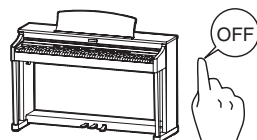

Si fallara en hacerlo correctamente, podría estropear el producto y los demás aparatos.

No permita que cualquier objeto extraño entre en el producto.

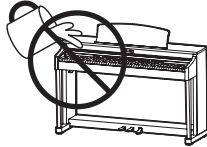

La entrada de agua, agujas, etc. puede causar averías o corto circuitos. El producto debe ser protegido del agua y de las salpicaduras. No se debe apoyar en el instrumento ningún objeto que contenga líquido, como jarrones.

Tenga cuidado que no se caiga el producto.

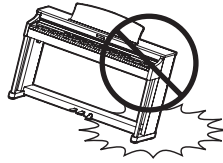

Tenga en cuenta que el producto es pesado y debe ser movido por más de dos personas. La caída del producto puede generar en rotura.

No coloque el producto cerca de aparatos electricos, tales como televisores o radios.

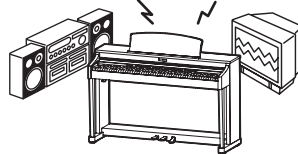

- El producto puede generar ruidos.
- Si el producto generara ruidos, muevalo suficientemente lejos de dichos aparatos o conéctelo a otro enchufe.

Al conectar el cable de corriente y otros cables, cuide que no esten enredados.



Puede causar fuego, descarga eléctrica o corto circuito.

No limpie el producto con bencina o diluyente.



- El resultado puede ser de decoloración o deformación del producto .
- Para limpiar el producto, hágalo con un paño suave mojado en agua templada, escurralo bien, y páselo sobre el producto.

No se suba sobre el producto o presione con excesiva fuerza.



- El producto se puede deformar o caer, con la consiguiente fractura o avería.

No acercas llamas al producto, tales como velas, etc.

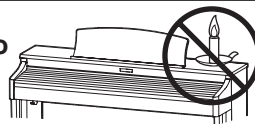

Podrian caerse y provocar un incendio.

Asegúrese de dejar libres las aberturas de ventilación y de no cubrirlas con objetos, como periódicos, manteles, cortinas etc.

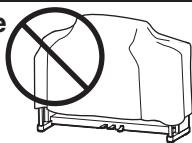

El incumplimiento de esto puede provocar el recalentamiento del producto, produciendo un incendio.

El producto deberá colocarse en un lugar donde ni su ubicación ni su posición interfieran con la ventilación apropiada del mismo. Asegúrese de que exista una distancia mínima de 5cm. alrededor del producto para una ventilación adecuada. Asegúrese que no se impide la correcta ventilación por estar cubiertas las entradas de ventilación con objetos tales como periódicos, manteles, cortinas, etc.

Este producto sólo se debe usar con los soportes provistos de origen.

El producto debe ser atendido por el servicio técnico cualificado cuando:

- El cable de corriente o enchufe se hayan estropeado.
- Hayan caído objetos, o se haya desparramado líquido dentro del producto.
- Haya sido expuesto a la lluvia.
- Tenga síntomas de alguna anomalía o muestre notables cambios en la ejecución.
- Haya caído el producto o se haya estropeado el mueble.

Notas de Reparación

Si sucediera alguna anomalía al producto, apáguelo inmediatamente, desconecte de la red y contacte con la tienda donde lo haya comprado.



Información a la disposición de los usuarios

Si su producto está marcado con este símbolo de reciclaje significa que al final de su vida útil debe desecharlo por separado llevándolo a un punto limpio.

No debe mezclarlo con la basura general del hogar. Deshacerse de un producto de forma adecuada ayudará a prevenir los efectos negativos sobre el medio ambiente y la salud que pueden derivarse de un manejo inadecuado de la basura. Para más detalles, por favor contacte con sus autoridades locales.

(Sólo Unión Europea)

1. NOMBRES Y FUNCIONES DE LAS PIEZAS

Esta sección explica la ubicación y funciones de varios botones del panel.

◇ PANEL FRONTAL

● CONCERT MAGIC

Pulse el botón CONCERT MAGIC para disfrutar de escuchar o ejecutar una colección de canciones pre programadas. Concert Magic facilitará la melodía y las notas de acompañamiento adecuadas, independientemente de la tecla que usted pulse. Cualquier persona podrá disfrutar de Concert Magic desde el momento que se sienten frente al piano CN42 sin importar su experiencia musical (página 21).

● LESSON

Pulse el botón LESSON para acceder a los estudios Czerny o Burgmüller o a los libros de lecciones de Alfred (sólo en EE UU, Canadá y Reino Unido) para disfrutar de una lección de piano (página 30).

● PANTALLA LCD

La pantalla LCD brinda información útil como por ejemplo el sonido seleccionado actualmente. También visualizará los valores o estados cuando otras funciones estén activadas.
* Por favor quite el protector de plástico adherido a la pantalla antes de usar.

● VALUE

Estos dos botones se utilizan para cambiar los valores de varias funciones.

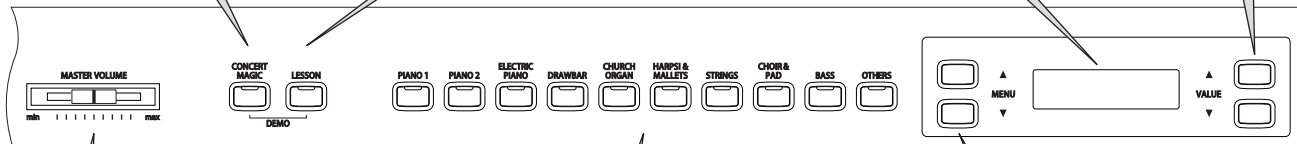

● VOLUMEN MASTER

El VOLUMEN MASTER controla el nivel de volumen general de los altavoces y los auriculares. Deslice este mando hacia la derecha para aumentar el volumen y deslícelo hacia la izquierda para disminuirlo. Este mando también controla el volumen de los auriculares y el nivel de salida LINE del sonido del piano.

● SOUND SELECT

Pulse el botón SOUND SELECT situado debajo del nombre del instrumento que desea escuchar. Cuando el botón es pulsado, el indicador LED se iluminará indicando que el sonido ha sido seleccionado (página 12).

● MENU

Estos botones se utilizan para acceder a las funciones de menú que controlan la afinación, el sistema y las funciones MIDI del piano CN42.

◇ PEDALES

El piano CN42 tiene tres pedales, al igual que un piano de cola: Sostenido (Sustain), Sostenuto y Suave (Soft).

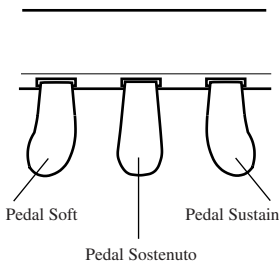

◆ Pedal Sustain

El sonido se mantiene después de que usted aparta los dedos del teclado, y responde a medio pedal.

◆ Pedal Sostenuto

Si pisa este pedal después de tocar el teclado y antes de soltar las teclas, el sonido de las teclas que ha pulsado se mantendrá. No se mantendrá el sonido de las teclas que pulse después de pisar este pedal.

◆ Pedal Soft

Pisando este pedal suavizará el sonido y reducirá su volumen. Si el efecto rotatorio está activo, el pedal Soft se utiliza para cambiar la velocidad del rotor entre lento y rápido.

● EFFECTS
Utilice el botón EFFECTS para agregar chorus, delay, tremolo y efecto rotatorio al sonido (página 18).

● BALANCE
Utilice el control deslizante de BALANCE para ajustar el balance de volumen entre dos sonidos en los modos Dual o Split. También se utiliza para ajustar el balance de las Partes de mano Izquierda y Derecha en las lecciones o en las Partes grabadas.

● TOUCH
La función TOUCH permite seleccionar diferentes sensibilidades de pulsación para el teclado, distintas a la pulsación estándar de un piano acústico. Si esta función está desactivada, la sensibilidad de pulsación será igual a la de un piano acústico (página 19).

● TRANSPOSE
La función Transpositor le permite aumentar o disminuir el tono del piano en medios tonos. Esto es especialmente útil cuando usted ha aprendido una canción en un tono y debe tocarla en otro diferente. La función Transpositor (transpose) le permitirá tocar la canción en el tono original pero escucharla en uno diferente (página 20).

● METRONOME
Utilice estos botones para encender o apagar el metrónomo, ajustar el tempo, ritmo y volumen (página 26).

● POWER
Pulse el botón POWER para encender o apagar el piano. Asegúrese de apagarlo siempre que termine de tocar.

● REVERB
Utilice el botón REVERB para agregar reverberación al sonido, simulando el ambiente acústico de una sala de conciertos, escenario o sala de ensayo (página 17).

● SPLIT
La función split divide el teclado en dos secciones - superior e inferior - y le permite tocar cada parte con un sonido diferente (página 14).

● REC
El botón REC se utiliza para grabar sus propias canciones. Cuando utiliza la función Lección, podrá grabar su ejecución y compararla con las canciones pre grabadas.

● PLAY/STOP
El botón PLAY/STOP se utiliza para seleccionar una canción y una parte a tocar, y para comenzar y/o detener la reproducción de las canciones grabadas. También se utiliza para comenzar o detener la reproducción al utilizar el modo Lección (página 33).

◆ AURICULARES

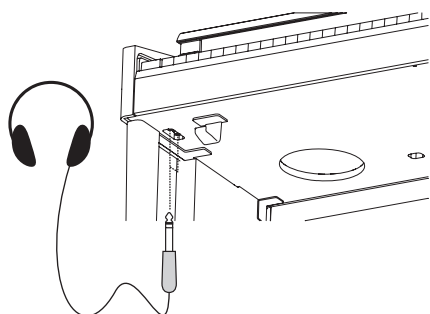

◆ Conector de Auriculares (x 2)

Utilice estos conectores para conectar auriculares.

Podrá conectar hasta dos pares de auriculares.

- En la página 68 dispone de información para colocar los ganchos de los auriculares.

◆ PUERTO USB

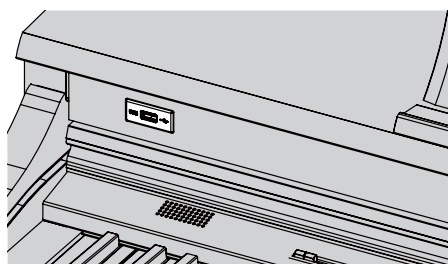

Este puerto USB (a dispositivo) permite que una memoria USB o una unidad de disco USB se conecten al piano CN42. Esto resulta conveniente para la reproducción de archivos MIDI estándar (Standard MIDI Files= SMF) de canciones, o para tener acceso a un grabador USB con la posibilidad de grabar hasta 16 pistas independientes.

2. TOCAR EL PIANO

1) OPERACIONES BÁSICAS

Esta sección indica los procedimientos básicos para conectar la alimentación y tocar el piano CN42.

◇ AJUSTE DEL PIANO

El piano CN42 está equipado con altavoces estéreo y un amplificador. No necesitará de equipación adicional para comenzar a tocar el instrumento.

□ Paso 1

Conecte un terminal del cable de alimentación del piano CN42 en el conector de alimentación del piano y el otro a una toma de corriente.

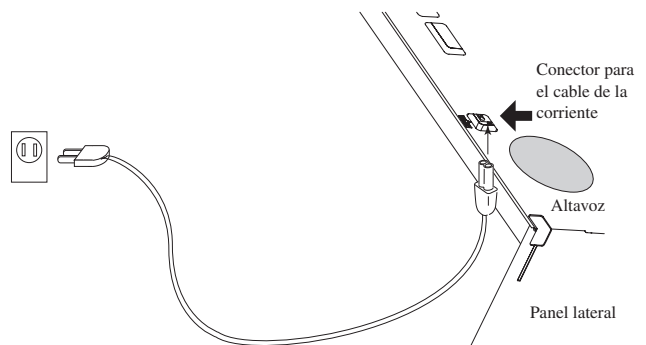

□ Paso 2

Pulse el botón POWER para encender el piano.

Encontrará el interruptor de encendido en el extremo derecho del panel frontal. Pulse este botón para encender el piano CN42. Si lo pulsa nuevamente, apagará el piano.

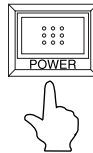

Cuando pulse el botón POWER se encenderá el LED indicador de PIANO 1 y el sonido seleccionado por defecto será el de Concert Grand.



“Concert Grand” también se visualizará en pantalla.

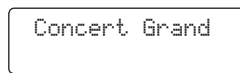

□ Paso 3

Utilice el control deslizante MASTER VOLUME para ajustar el nivel de volumen.

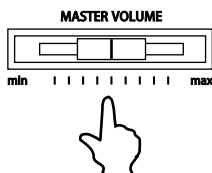

El mando de MASTER VOLUME controla el nivel de volumen de altavoces y auriculares. Si lo desliza hacia la derecha el volumen aumentará, y si lo desliza hacia la izquierda, disminuirá.

Ajustar el control deslizante a la mitad es un buen punto de partida.

◇ CANCIONES DE DEMOSTRACIÓN

El CN42 dispone de 32 canciones Demo. Cada canción consiste en una pieza musical para presentar los diferentes sonidos.

PIANO 1 Concert Grand : KAWAI Studio Grand : KAWAI Mellow Grand : Sonata No.30 Op.109 / Beethoven Modern Piano : KAWAI		HARPSI & MALLETS Harpsichord : French Suite No.6 / Bach Vibraphone : KAWAI Clavi : KAWAI	
PIANO 2 Concert Grand 2 : Waltz No.6 Op.64-1 "Petit Chien" /Chopin Studio Grand 2 : KAWAI Mellow Grand 2 : La Fille aux Cheveux de lin / Debussy Rock Piano : KAWAI		STRINGS Slow Strings : KAWAI String Pad : KAWAI String Ensemble : Le quattro stagioni La primavera / Vivaldi	
ELECTRIC PIANO Classic E.Piano : KAWAI Modern E.P. : KAWAI Modern E.P. 2 : KAWAI		CHOIR & PAD Choir : KAWAI Choir 2 : KAWAI New Age Pad : KAWAI Atmospher : KAWAI	
DRAWBER Jazz Organ : KAWAI Drawbar Organ : KAWAI Drawbar Organ 2 : KAWAI		BASS Wood Bass : KAWAI Fretless Bass : KAWAI W. Bass & Ride : KAWAI	
CHURCH ORGAN Church Organ : Toccata / Gigout Diapason : Wohl mir, daß ich Jesum habe / Bach Full Ensemble : KAWAI		OTHERS Rhapsody Op.79 No.2 / Brahms Piano Concerto a minor Op.16 / Grieg	

KAWAI lamenta no disponer de las partituras originales de las canciones de demostración.

□ Paso 1

Pulse los botones **CONCERT MAGIC** y **LESSON** de manera simultánea.

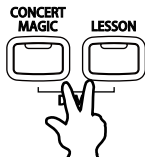

Los LED de ambos botones se encenderán mientras que el correspondiente al botón **SOUND SELECT** parpadeará.

Comenzará la reproducción de la canción demo para **PIANO 1**. Después de que todas las canciones correspondientes a **PIANO 1** finalicen su reproducción, el piano CN42 seleccionará aleatoriamente las canciones de otra categoría.

- Dispone de 4 canciones guardadas para el sonido **PIANO 1**, que se reproducirán en orden. Si pulsa repetidamente el botón **PIANO 1** pasará a la siguiente canción.

□ Paso 2

Pulse los otros botones **SOUND SELECT** mientras la canción demo está en ejecución para escuchar las demos de cada categoría.

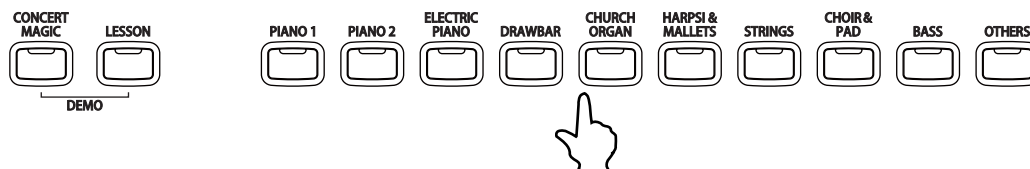

- Cuando pulse este botón, las canciones para la nueva categoría seleccionada se reproducirán. Las canciones demo de otras categorías serán seleccionadas de forma aleatoria.

□ Paso 3

Pulse los botones **CONCERT MAGIC** y **LESSON** de manera simultánea, o pulse el botón **PLAY/STOP** para salir del modo **DEMO**.

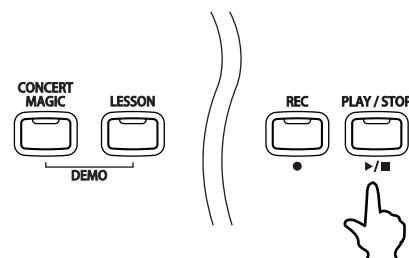

◇ SELECCIÓN DE UN SONIDO PREAJUSTADO

□ Paso 1

Pulse el botón **SOUND SELECT** situado debajo del nombre del instrumento que desea ejecutar.

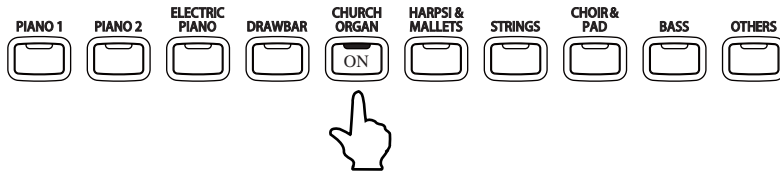

Cuando pulse el botón, el LED se encenderá indicando que ese sonido ha sido seleccionado.

El nombre del sonido preseleccionado se visualizará en pantalla. Cada botón tiene múltiples sonidos asignados. Al pulsar el mismo botón **SOUND SELECT** nuevamente, seleccionará la siguiente variación de sonido asignado.

Para seleccionar un sonido de Órgano de Iglesia, pulse el botón **CHURCH ORGAN** como se muestra a continuación. El indicador LED de dicho botón se encenderá.

- Los sonidos preajustados también pueden seleccionarse utilizando los botones **VALUE**.
- El botón **OTHERS** tiene 283 sonidos asignados, divididos en 20 categorías adicionales. Al mantener pulsado uno de los botones **VALUE**, si pulsa el otro botón **VALUE**, saltará a la siguiente categoría dentro de la selección de **OTHERS**.



■ SONIDOS PREAJUSTADOS

■PIANO 1	Concert Grand	■HARPSI & MALLETS	Harpsichord
	Studio Grand		Harpsichord 2
	Mellow Grand		Vibraphone
	Modern Piano		Clavi
■PIANO 2	Concert Grand 2	■STRINGS	Slow Strings
	Studio Grand 2		String Pad
	Mellow Grand 2		Warm Strings
	Rock Piano		String Ensemble
■ELECTRIC PIANO	Classic E.P.	■CHOIR & PAD	Choir
	Modern E.P.		Choir 2
	60's E.P.		New Age
	Modern E.P. 2		Atmosphere
■DRAWBAR	Jazz Organ	■BASS	Wood Bass
	Drawbar Organ		Electric Bass
	Drawbar Organ 2		Fretless Bass
	Be 3		W. Bass & Ride
■CHURCH ORGAN	Church Organ	■OTHERS	283 sounds
	Diapason		
	Full Ensemble		
	Diapason Oct.		

Por favor, consulte el **MAPA DE CAMBIO DE NUMEROS DE PROGRAMA** en la página 69, en donde encontrará una lista completa de los 283 sonidos adicionales del botón **OTHERS**.

□ Paso 2

Toque el teclado.

El sonido seleccionado se escuchará cuando pulse las teclas.

Si es necesario, utilice el control deslizante de **MASTER VOLUME** para ajustar el volumen.

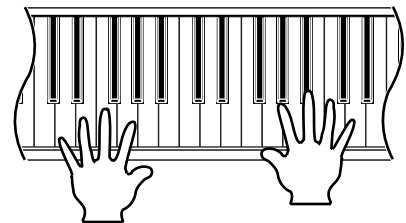

- El piano CN42 puede reproducir hasta 192 notas simultáneamente (polifonía de 192 notas). Sin embargo, si usted utiliza el modo Dual o un sonido en estéreo, la polifonía se reducirá a la mitad ya que el piano deberá producir dos sonidos para cada nota.

2) DUAL

La función DUAL le permite combinar dos sonidos preajustados para crear un sonido más complejo. Por ejemplo, un piano combinado con cuerdas, un piano con un sonido de coros.

□ Paso 1

Mantenga pulsado el botón SOUND SELECT correspondiente al primero de los dos sonidos que desea combinar. Después pulse el botón correspondiente al segundo de los sonidos.

Los indicadores LED para cada botón se iluminarán, indicando que los dos sonidos han sido seleccionados. Los nombres de ambos sonidos se visualizarán en pantalla.

Por ejemplo, para combinar un sonido de piano con uno de cuerdas, pulse los botones PIANO 1 y STRINGS a la vez.

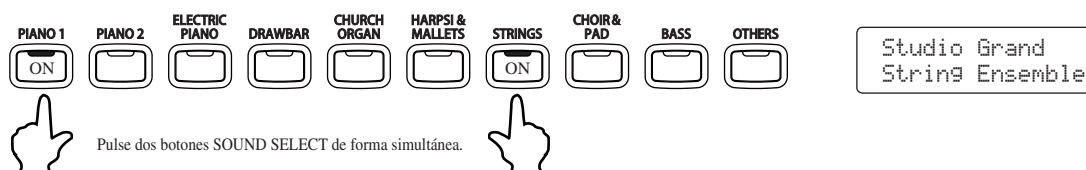

Si pulsa cualquiera de los dos botones SOUND SELECT nuevamente seleccionará otras variaciones de sonido asignadas a ese botón. Por ejemplo, para cambiar el sonido String Ensemble a Slow Strings, mantenga pulsado el botón PIANO 1 y pulse nuevamente el botón STRINGS.

Si desea combinar dos sonidos asignados al mismo botón, pulse el botón SOUND SELECT correspondiente y utilice los botones VALUE para seleccionar la variación deseada. Por ejemplo, para combinar Concert Grand y Mellow Grand, mantenga pulsado el botón PIANO 1 para seleccionar Concert Grand, y después utilice los botones VALUE para seleccionar Mellow Grand.

□ Paso 2

Toque el teclado.

Escuchará dos sonidos diferentes de forma simultánea.

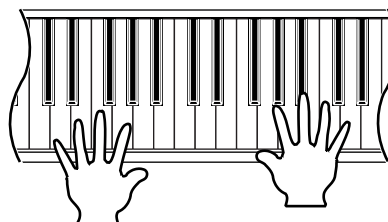

□ Paso 3

Utilice el control deslizante de BALANCE para ajustar el balance de volumen entre los dos sonidos.

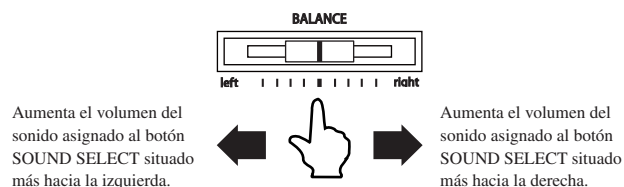

□ Paso 4

Pulse cualquier botón SOUND SELECT para cancelar el modo DUAL.

3) SPLIT

La función Split divide el teclado en dos secciones -superior e inferior- y le permite tocar cada sección con un sonido diferente.

□ Paso 1

Pulse el botón SPLIT.

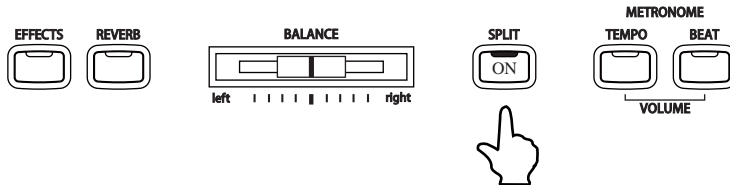

El LED indicador del botón SPLIT se encenderá.

El LED indicador de SOUND SELECT superior también se encenderá, mientras que el LED indicador del SOUND SELECT inferior parpadeará.

Los nombres de los sonidos superior e inferior también se visualizarán en pantalla.

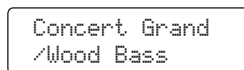

El símbolo “/” se visualizará en el extremo inferior izquierdo de la pantalla, indicando que el modo SPLIT ha sido activado.

El punto de separación (Split) por defecto está ajustado entre Si2 y Do3. Este punto podrá moverse a cualquier tecla del teclado.

□ Paso 2

Mantenga pulsado el botón SPLIT y pulse una tecla del teclado.

La tecla pulsada será la nota más baja para la sección superior.

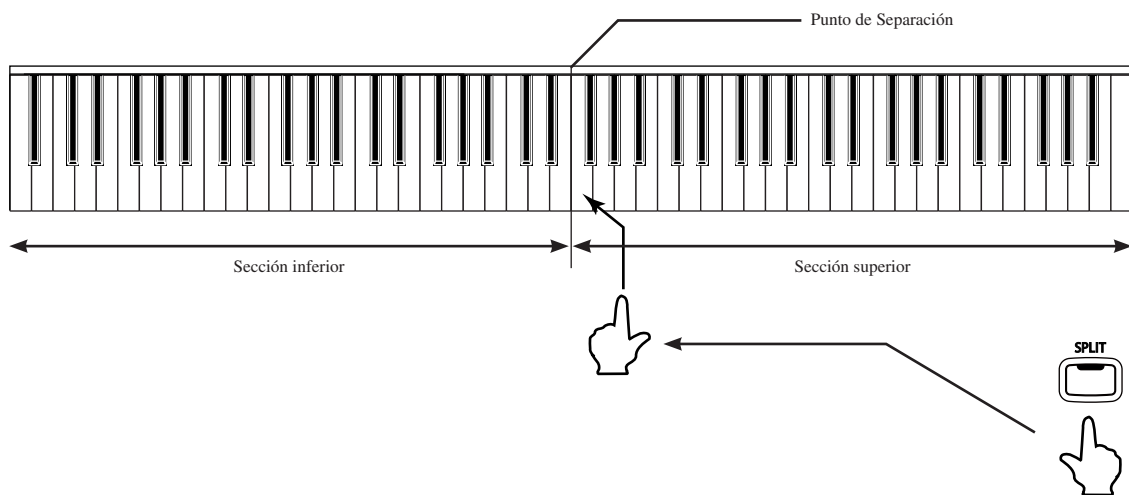

□ Paso 3

Toque el teclado.

Se producirán diferentes sonidos en la sección superior e inferior.

Podrá disfrutar de una ejecución en ensamble tocando los acordes y la melodía con la mano derecha y tocar un bajo con la mano izquierda.

□ Paso 4

Para cambiar el sonido superior cuando el modo SPLIT esté activado, pulse el botón SOUND SELECT deseado.

El LED indicador correspondiente a dicho botón parpadeará.

Pulse el mismo botón repetidas veces para seleccionar otra variación de sonido asignada a ese botón.

□ Paso 5

Para cambiar el sonido inferior mientras el modo SPLIT está activado, mantenga pulsado el botón SPLIT y después pulse el botón SOUND SELECT deseado.

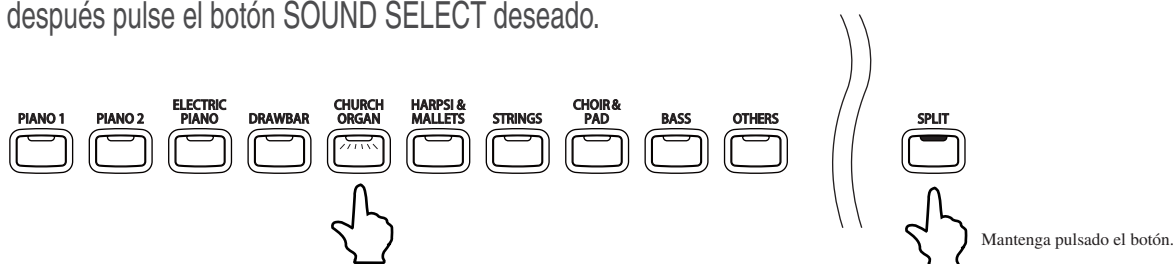

El LED indicador correspondiente al botón SOUND SELECT parpadeará.

Pulse el mismo botón repetidas veces para seleccionar otra variación de sonido asignada a ese botón.

□ Paso 6

Utilice el control deslizante de BALANCE para ajustar el balance de volumen entre las secciones inferior y superior.

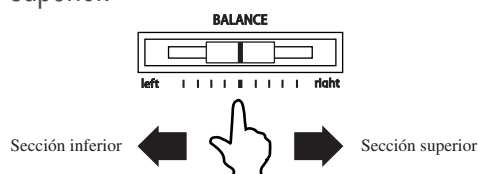

□ Paso 7

Pulse el botón SPLIT para salir del modo Split.

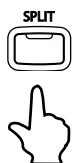

El LED indicador del botón SPLIT se apagará.

- Cuando esté activado el modo SPLIT podrá utilizar la función Lower Octave Shift para ajustar el rango de octava para la sección inferior (página 45).
- El pedal Sustain también podrá utilizarse en la sección inferior (página 45).

4) FOUR HANDS (MODO CUATRO MANOS)

En el modo Cuatro Manos, el teclado del piano CN42 se divide en secciones superior e inferior para permitir que dos pianistas toquen el piano a la vez. Los sonidos de la sección superior son transportados dos octavas hacia abajo con respecto a la afinación original, mientras que los sonidos de la sección inferior son transportados dos octavas hacia arriba con respecto a la afinación original, de manera que los dos pianistas puedan tocar dentro del mismo rango de octavas. El pedal izquierdo podrá ser utilizado como Sustain para el pianista que utilice el lado izquierdo del teclado.

◇ ENTRAR A MODO CUATRO MANOS

□ Paso 1

Mantenga pulsado el botón SPLIT, pulse el pedal Sustain (derecho) y el pedal Soft (izquierdo) a la vez.

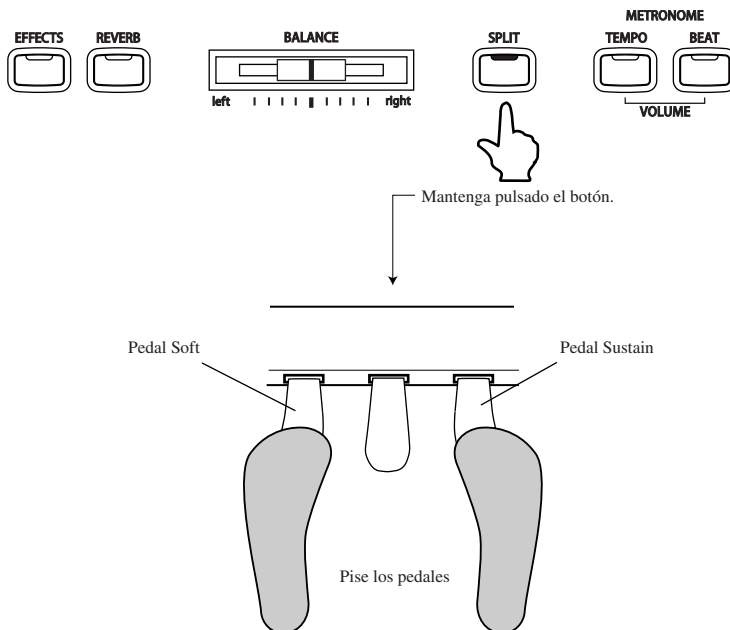

El LED indicador correspondiente al botón SPLIT comenzará a parpadear, indicando que el piano está en modo Cuatro Manos.

◆ Selección de sonidos en modo Cuatro Manos

El método de selección de sonidos en este modo es igual al del modo SPLIT. Pulse el botón SOUND SELECT deseado para cambiar el sonido de la sección superior, o mantenga pulsado el botón SPLIT y pulse el botón SOUND SELECT deseado para cambiar el sonido en la sección inferior.

◆ Cambiar el Punto de Separación

El método para este cambio es igual al del modo SPLIT. Mantenga pulsado el botón SPLIT y pulse una tecla del teclado. La tecla pulsada resultará la nota más baja para la sección superior. El punto de SPLIT por defecto está situado entre Mi3 y Fa3.

Finalmente, en modo Cuatro Manos, la función Octave Shift podrá ser utilizada para cambiar la octava de la sección inferior (página 45).

- También es posible activar el modo Cuatro Manos utilizando la función FOUR HANDS ON/OFF en el menú Function. Por favor refiérase a las instrucciones en Página 51 para más información.

◇ SALIR DE MODO CUATRO MANOS

□ Paso 1

Para salir del modo Cuatro Manos, pulse nuevamente el botón SPLIT.

El LED indicador de este botón se apagará.

5) REVERB Y EFECTOS

Al seleccionar algunos de los sonidos preajustados, los indicadores LED correspondientes a los botones EFFECTS y/o REVERB se encenderán de manera automática. Esto se debe a que ciertos sonidos preajustados incluyen efectos como ajuste de fábrica.

Añadir un efecto al sonido realza la calidad tonal y mejora el realismo acústico. El piano CN42 dispone de dos grupos separados de efectos, el primero es de reverberación y el segundo contiene chorus, flanger, delay, trémolo y efecto de altavoz rotatorio.

◇ AÑADIR REVERB

◆ REVERB

Reverb añade reverberación al sonido, simulando el ambiente acústico de una habitación, escenario o sala de conciertos. Dispone de seis tipos de reverb: Room 1, Room 2, Stage, Hall 1, Hall 2 y Plate.

□ Paso 1

Pulse el botón REVERB.

El indicador LED se encenderá para anunciar que la Reverb está en uso. Mantenga pulsado el botón REVERB para que la pantalla visualice el tipo de reverberación seleccionada.

□ Paso 2

Para cambiar el tipo de Reverb, mantenga pulsado el botón REVERB y utilice los botones VALUE.

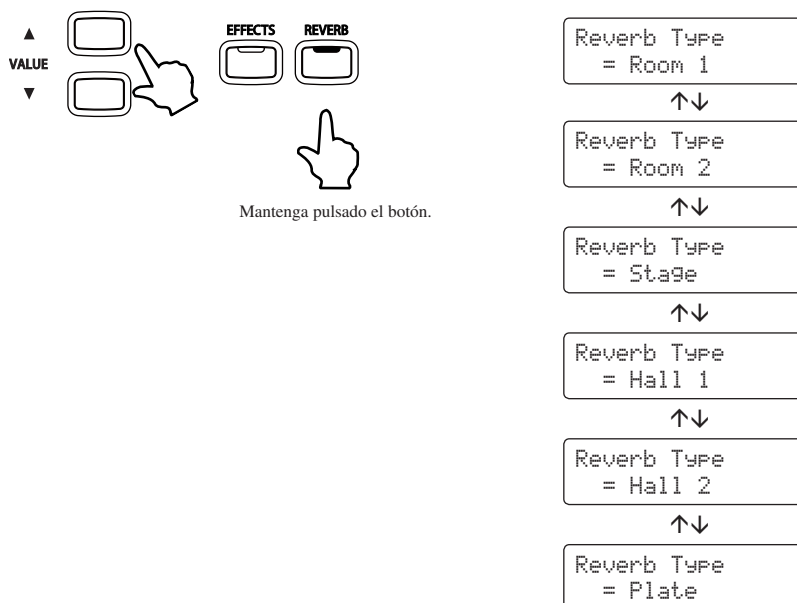

Para desactivar la reverb, pulse nuevamente el botón REVERB.

Pulse nuevamente dicho botón para volver a activar la reverberación. Se activará el último tipo de reverb seleccionado.

Cualquier cambio realizado en el tipo de reverb se mantendrá hasta que usted apague el piano.

Cuando apague el piano, los ajustes de Reverb regresarán a los valores de fábrica.

◇ AGREGAR OTROS EFECTOS

◆ CHORUS

Simula la riqueza característica de un coro vocal o de un ensamble de cuerdas, agregando una versión ligeramente fuera de tono encima del sonido original para enriquecerlo.

◆ FLANGER

Flanger añade movimiento y un tono “hueco” al sonido.

◆ DELAY

Añade eco al sonido. Dispone de tres tipos de delay (delay 1, delay 2 y delay 3), cada uno con diferente duración.

◆ TREMOLO

Es un efecto del tipo vibrato.

◆ ROTARY

Este efecto simula el sonido de un Altavoz Rotatorio, comúnmente utilizado en órganos eléctricos. Rotary 1 es el sonido rotatorio normal, y Rotary 2 añade distorsión. Puede utilizar el pedal Soft para cambiar la velocidad del rotor entre SLOW (lento) y FAST (rápido).

□ Paso 1

Pulse el botón EFFECTS.

El LED correspondiente se encenderá para indicar que el efecto está en uso. Mantenga pulsado el botón EFFECTS para que la pantalla visualice el efecto seleccionado.

□ Paso 2

Para cambiar el tipo de efecto, mantenga pulsado el botón EFFECTS y pulse los botones VALUE.

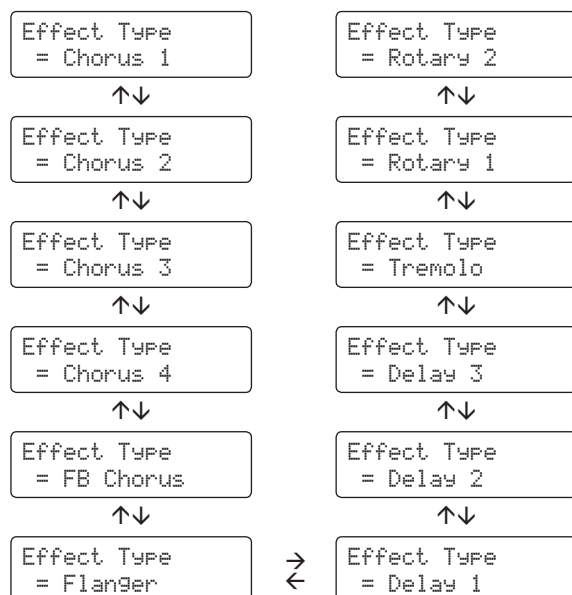
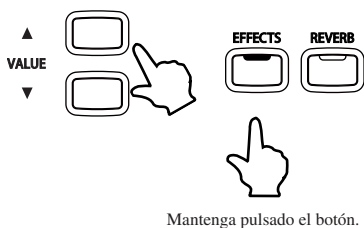

Para desactivar los efectos, pulse nuevamente el botón EFFECTS.

Pulse nuevamente dicho botón para volver a activar los efectos. Se activará el último efecto seleccionado.

Cualquier cambio realizado en el tipo de efecto se mantendrá hasta que usted apague el piano.

Cuando apague el piano, los ajustes de efectos regresarán a los ajustes originales de fábrica.

6) SELECCIÓN DE LA SENSIBILIDAD DE PULSACIÓN

La función TOUCH permite seleccionar diferentes sensibilidades de pulsación para el teclado, diferentes de la pulsación estándar de un piano. Dispone de cinco ajustes diferentes: Ligero, Ligero +, Pesado, Pesado + y Off.

- ①Light + : para quienes poseen una pulsación delicada. Requiere menos fuerza para lograr una nota fuerte.
- ②Light : para aquellos que todavía están desarrollando fuerza en los dedos. Se produce un volumen más fuerte, incluso al tocar con una pulsación suave.
- ③Normal : reproduce la sensibilidad de pulsación estándar de un piano acústico. Es el ajuste por defecto si el botón TOUCH está en posición Off (desactivado).
- ④Heavy : ideal para aquellos con dedos fuertes. Requiere de una pulsación más fuerte para lograr un sonido con mayor volumen.
- ⑤Heavy + : requiere de una pulsación aún más fuerte para lograr un sonido con más volumen.
- ⑥Off : Se produce un volumen constante, independientemente de la fuerza aplicada al pulsar las teclas. Este ajuste es ideal para sonidos que tienen un rango dinámico fijo, como por ejemplo el Organo y el Clavicordio.

□ Paso 1

Pulse el botón TOUCH para cambiar el ajuste estándar (normal).

El indicador LED correspondiente al botón TOUCH se encenderá para indicar que el piano está utilizando un ajuste de pulsación diferente.

□ Paso 2

Para cambiar el tipo de pulsación, mantenga pulsado el botón TOUCH mientras pulsa los botones VALUE.

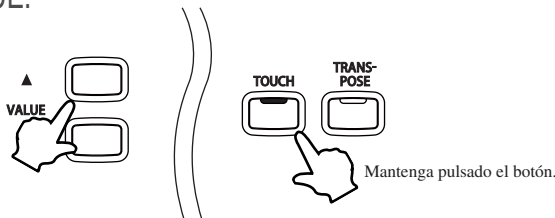

Mantenga pulsado el botón TOUCH para que la pantalla visualice la Curva de Pulsación seleccionada.

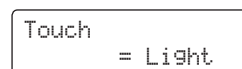

Pulse nuevamente el botón TOUCH para regresar al ajuste de pulsación estándar (Normal).

Los ajustes de pulsación son globales para todos los sonidos preajustados. No será posible obtener ajustes de pulsación individuales para cada sonido preajustado.

Cuando apague el piano, los ajustes de pulsación volverán a ser los originales de fábrica.

■ LIGHT (ligero) y HEAVY (pesado) no representan el peso físico de las tecla. Se trata de ajustes que afectan la sensibilidad de las cuerdas, lo que determina el nivel de volumen en respuesta al movimiento de la tecla.

7) TRANSPOSICIÓN DEL PIANO

La función de Transposición permite subir o bajar el tono del teclado del piano en tramos de medio tono. Esto es particularmente útil para acompañar instrumentos afinados en tonos diferentes, o cuando ha aprendido una canción en un tono y debe tocarla en otro tono. La función de transposición le permitirá tocar la canción en su tono original y escucharlo en un tono diferente.

□ Paso 1

Mantenga pulsado el botón TRANSPOSE y utilice los botones VALUE o las teclas del teclado desde Do3 a Do5 para especificar el nivel de transposición.

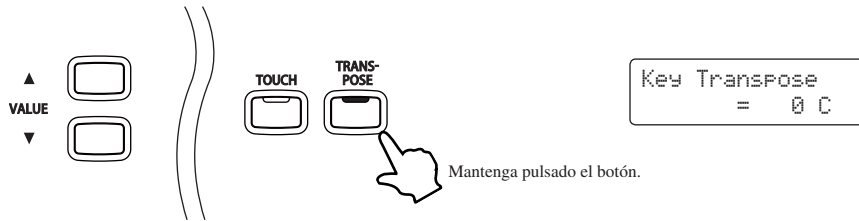

La pantalla visualizará un número indicando la cantidad de pasos de medio tono hacia arriba o hacia abajo que ha transportado.

Por ejemplo, "-5" significa que el tono ha sido transportado 5 medios tonos hacia abajo.

"0" significa que no hay transposición.

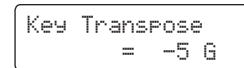

Cada vez que pulse el botón VALUE ▲, el valor de transposición aumenta medio tono.

Cada vez que pulse el botón VALUE ▼, el valor de transposición disminuye medio tono.

El piano podrá ser transportado hasta doce semitonos hacia arriba o doce semitonos hacia abajo.

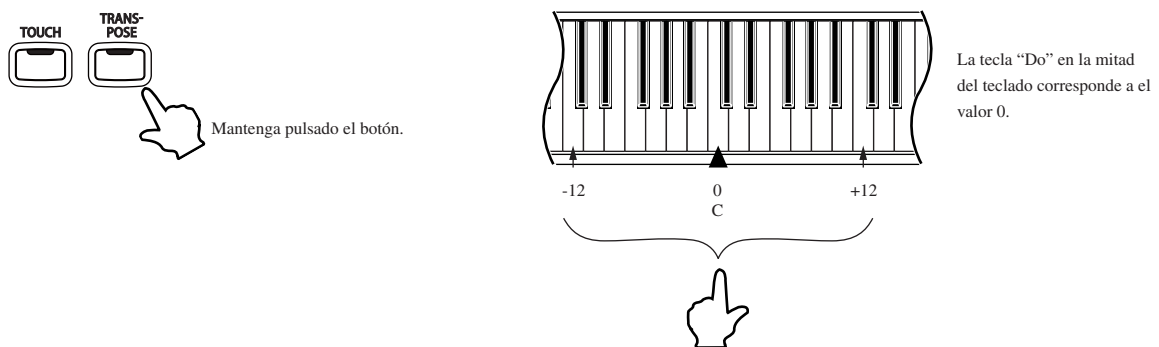

Si pulsa nuevamente el botón TRANSPOSE, la función se desactivará.

Los ajustes que realice se mantendrán mientras el piano esté encendido.

- La función Transpose estará activa cuando el LED indicador esté encendido, y las notas serán transportadas de acuerdo al valor de transposición que usted elija.
Por ejemplo, si el ajuste es "-3" y el LED correspondiente al botón TRANSPOSE está encendido, las notas serán transportadas tres semitonos hacia abajo. Cuando el LED correspondiente al botón TRANSPOSE se apague, el ajuste de transposición volverá automáticamente a cero.
- Cuando el valor de transposición sea igual a cero, la luz del LED indicador no se encenderá.
- El transpositor del piano CN42 volverá a cero cada vez que usted apague el piano.
- Por favor refiérase a la página 36 para información sobre la función SONG TRANSPOSE.

8) TOCAR CON CONCERT MAGIC

El gran compositor alemán Johann Sebastian Bach dijo una vez: “*Tocar el teclado es fácil. Simplemente hay que pulsar las teclas correctas en el momento preciso*”. Mucha gente desearía que fuera así de sencillo. Afortunadamente, KAWAI ha desarrollado un método para conseguir que tocar el teclado resulte sencillo. Gracias a Concert Magic, ni siquiera tendrá que pulsar las teclas adecuadas.

Con CONCERT MAGIC, cualquier persona puede sentarse al piano CN42 e interpretar música de verdad... incluso si nunca ha tomado una lección de piano en su vida.

Para disfrutar de interpretar una canción, solamente deberá seleccionar su pieza favorita de entre las 176 canciones programadas y pulsar cualquiera de las 88 teclas a un ritmo y tempo constantes. CONCERT MAGIC le proporcionará la melodía correcta y las notas de acompañamiento, independientemente de las teclas que usted pulse.

Cualquier persona, joven o mayor, podrá disfrutar con CONCERT MAGIC desde el primer momento en que se siente frente al piano CN42.

◇ SELECCIÓN DE UNA CANCIÓN

Las 88 canciones Concert Magic están asignadas a cada una de las 88 teclas del piano CN42 y clasificadas por Categorías en ocho grupos, como por ejemplo *Canciones Infantiles*, *Clásicos Americanos* o *Canciones de Navidad*. Por favor consulte el anexo “Concert Magic Song List/Lesson Song List” en donde se exponen todas las canciones de Concert Magic en una lista.

□ Paso 1

Para seleccionar una canción, mantenga pulsado el botón CONCERT MAGIC y pulse la tecla correspondiente a la canción que desea escoger.

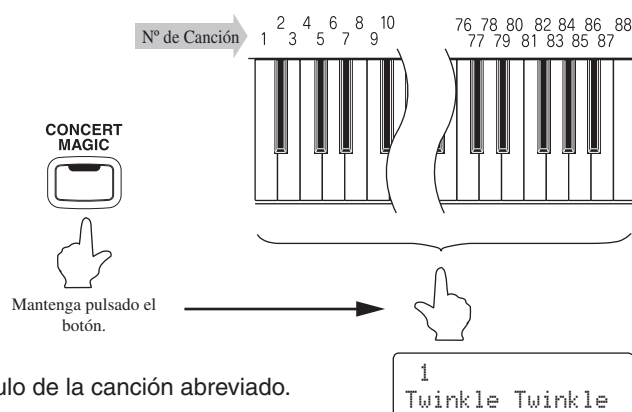

La pantalla visualizará el número de canción y el título de la canción abreviado.

◇ ESCUCHAR UNA CANCIÓN

Si usted está familiarizado con la Canción Concert Magic que desea seleccionar, puede comenzar a tocarla directamente. Sin embargo, para aquellos que no estén familiarizados con la canción, es mejor escucharla primero y después intentar ejecutarla.

□ Paso 1

Para escuchar, pulse el botón PLAY/STOP.

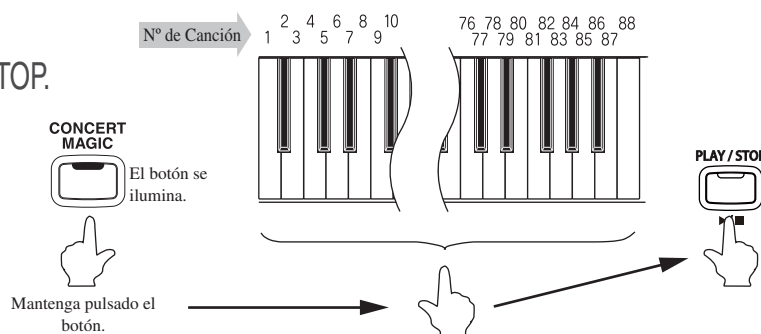

El piano CN42 reproducirá la canción deseada.

La velocidad o tempo de la canción podrá ajustarse manteniendo pulsado el botón TEMPO y pulsando los botones VALUE.

Mientras escucha, podrá seleccionar diferentes Canciones Concert Magic pulsando los botones VALUE.

Los círculos pequeños en la pantalla serán reemplazados por signos de “+” mientras la canción está en reproducción. Estos pequeños símbolos son una guía visual para tocar, indicando cuando deberá pulsar la siguiente tecla. La posición y espacio entre cada círculo visualizado en pantalla representa el tiempo aproximado entre la pulsación de cada tecla.

Los círculos serán reemplazados por pequeños signos de “+” cuando la canción se reproduzca.

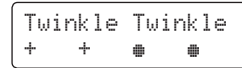

La clave para tocar utilizando Concert Magic es familiarizarse con el ritmo de cada canción. El esbozo aproximado que realiza Note Navigator le permitirá aprender gradualmente el ritmo de cada canción.

- Para escuchar una canción diferente, mantenga pulsado el botón CONCERT MAGIC y pulse la tecla correspondiente a la canción deseada. Finalmente pulse el botón PLAY/STOP.

Paso 2

Pulse el botón PLAY/STOP nuevamente para terminar de escuchar la canción.

◇ TOCAR UNA CANCIÓN

Paso 1

Toque el ritmo de la canción seleccionada en cualquiera de las 88 teclas del piano.

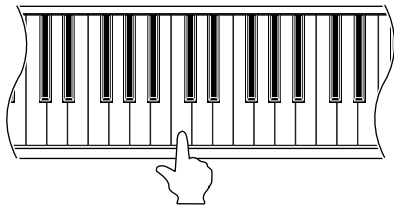

Utilice la Guía Visual (los círculos y los signos) para aprender el ritmo de la canción Concert Magic.

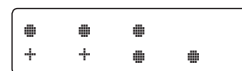

Las Canciones de Concert Magic responderán a los cambios en la manera de tocar las teclas. Si usted pulsa las teclas con más fuerza, la música será más fuerte; si pulsa las teclas con suavidad, la música sonará más suave. Si pulsa las teclas a mayor velocidad, la canción se acelerará, mientras que si pulsa las teclas con una velocidad más lenta, la música se tornará más lenta de manera acorde. Utilizando Concert Magic, incluso alguien que no tenga experiencia en el piano podrá sonar como si hubiera tocado durante años.

Concert Magic es el método perfecto para que los niños aprendan música, especialmente para desarrollar el sentido del ritmo. Para personas mayores que puedan creer que es demasiado tarde para aprender a tocar el piano, Concert Magic ofrece un disfrutable primer paso. Con Concert Magic, cualquier miembro de la familia podrá disfrutar del piano CN42, incluso aquellos que nunca hayan tocado un instrumento musical.

◇ BALANCE DE VOLUMEN DE PARTE DE CONCERT MAGIC

El control deslizante de BALANCE utilizado con Concert Magic ajusta el balance de volumen de la parte de melodía y la de acompañamiento.

□ Paso 1

Deslice el control de BALANCE hacia la izquierda o la derecha para ajustar el balance del volumen.

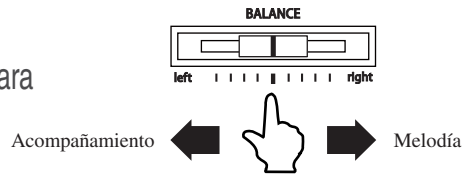

Si desliza el control hacia la derecha, el sonido de la melodía será más fuerte y el del acompañamiento más bajo. El balance cambia en forma opuesta si desliza el control hacia la izquierda.

◇ TIPOS DE ARREGLOS DE CANCIONES CONCERT MAGIC

Después de tocar con Concert Magic por un tiempo, usted podrá sentir que le resulta demasiado fácil y que queda muy poco por aprender. Si bien existen algunas canciones que resultan verdaderamente fáciles de tocar incluso para principiantes, también hay canciones que le resultarán un desafío y que requieren cierta práctica. Cada una de las 88 Canciones Concert Magic está clasificada dentro de tres tipos de arreglos diferentes, dependiendo del nivel de habilidad requerido para ejecutarlas.

■ EASY BEAT (Ritmo Fácil)

Esta es la categoría que agrupa las canciones más fáciles de tocar. Para ello, simplemente pulse una tecla con un ritmo regular y constante.

Por ejemplo, en "Für Elise", Note Navigator indicará que debe mantenerse un ritmo regular y constante durante la totalidad de la canción. Este es la característica distintiva de una canción Easy Beat.

Pulse una tecla con un ritmo regular.



Tecla Pulsada X

■ MELODY PLAY (Interpretación de una Melodía)

Estas canciones también son muy fáciles de interpretar, especialmente si está familiarizado con ellas.

Para interpretarlas, pulse cualquier tecla del teclado siguiendo el ritmo de la melodía. Cantar la melodía al tiempo que pulsa las teclas puede ser de gran ayuda.

Por ejemplo, toque "Twinkle, Twinkle, Little Star". Siga el ritmo de la melodía como se muestra.

Tecla Pulsada X X X X X X X X X X X X X

Quando interprete canciones rápidas con Concert Magic, algunas veces resultará más fácil pulsar dos teclas diferentes alternando dos dedos. Esto le permitirá tocar el doble de rápido que cuando toca pulsando una tecla con un dedo.

■ SKILLFUL (Técnica)

Estas canciones varían de una dificultad moderada a mayor dificultad. Para interpretarlas, pulse cualquiera de las teclas del teclado siguiendo el ritmo de la melodía y el acompañamiento, como por ejemplo “Waltz of the Flowers”. La Guía Visual será muy útil para este tipo de canciones.

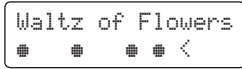

Tecla Pulsada X X X X X X X X X X X X X

Es posible que para interpretar estas canciones con éxito deba practicar un poco. Una buena forma de aprender estas canciones es escuchándolas primero y luego intentar marcar el ritmo que escucha.

■ El libro “Concert Magic Song List/Lesson Song List” contiene una lista con los títulos de cada canción, y a su lado, los tipos de arreglos abreviados de la siguiente forma: EB para Easy Beat, MP para Melody Play y SK para Skillful.

◇ STEADY BEAT (RITMO REGULAR)

Sea cual sea la categoría a la que pertenezca una canción de Concert Magic, usted podrá interpretarla simplemente intentando seguir el ritmo que escucha.

□ Paso 1

Mantenga pulsado el botón CONCERT MAGIC.

El modo CONCERT MAGIC actual se mostrará en la segunda línea de la pantalla.

El modo CONCERT MAGIC por defecto es NORMAL.

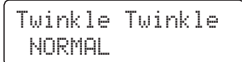

□ Paso 2

Mantenga pulsado el botón CONCERT MAGIC y utilice los botones VALUE para cambiar de modo Concert Magic a STEADY BEAT.

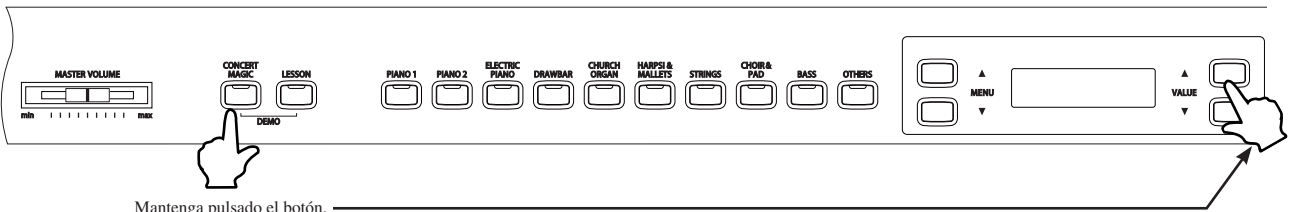

Mantenga pulsado el botón.

El modo CONCERT MAGIC cambiará a STEADY BEAT.

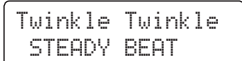

□ Paso 3

Comience pulsando cualquier tecla con un ritmo constante.

El tempo de la canción se ajustará acorde al ritmo en que pulse la tecla. Tanto el acompañamiento como la melodía serán reproducidos automáticamente a tiempo con el tempo que usted pulse.

◇ CANCIONES DEMO DE CONCERT MAGIC

Dispone de tres maneras de escuchar las canciones Concert Magic en modo DEMO.

◆ Reproducción de todas las canciones (All Play)

Pulse el botón CONCERT MAGIC y después pulse el botón PLAY/STOP sin seleccionar ninguna canción. El piano CN42 reproducirá todas las canciones Concert Magic en orden.

◆ Reproducción aleatoria (Random Play)

Pulse el botón CONCERT MAGIC y después pulse el botón LESSON. El piano CN42 reproducirá todas las canciones en orden aleatorio.

◆ Reproducción por categoría (Category Play)

Mantenga pulsados los botones CONCERT MAGIC y LESSON y pulse la tecla en la cual está asignada la canción deseada. El piano CN42 reproducirá la canción seleccionada, y después reproducirá el resto de las canciones dentro de la misma categoría.

Para detener la demo, pulse el botón PLAY/STOP.

◇ VELOCIDAD DE REPRODUCCIÓN DE CONCERT MAGIC

El botón TEMPO se utiliza también para ajustar la velocidad de reproducción de las canciones Concert Magic.

□ Paso 1

Después de seleccionar una canción Concert Magic para reproducir, mantenga pulsado el botón TEMPO.

El valor del tiempo se visualizará en pantalla.

□ Paso 2

Mantenga pulsado el botón TEMPO y utilice los botones VALUE para cambiar el tiempo.

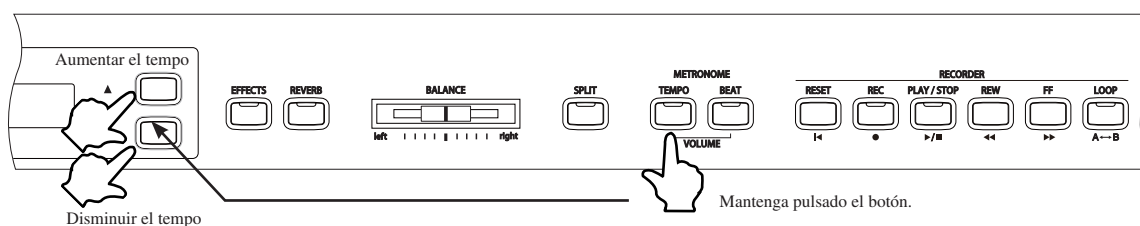

El tiempo de la canción Concert Magic seleccionada podrá ajustarse o bien antes o durante la reproducción.

9) METRONOMO / RITMO

El ritmo es uno de los elementos más importantes a la hora de aprender música. Es importante practicar el piano en el tempo correcto y con un ritmo regular. El metrónomo del piano CN42 es una herramienta útil para que los principiantes desarrollen un sentido del ritmo regular.

◇ ARRANCAR EL METRÓNOMO

- Paso 1
Pulse el botón TEMPO.

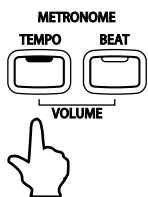

El LED indicador correspondiente al botón TEMPO se iluminará y el metrónomo comenzará el conteo con un ritmo constante. El valor del tempo, medido en golpes por minuto se visualizará en pantalla.

Tempo ♩= 120
●000

- Paso 2
Pulse los botones VALUE para aumentar o disminuir el tempo en un rango entre 10 y 400 golpes por minuto (de 20 a 800 golpes por minuto en ritmos de ocho notas).



- Paso 3
Para detener el metrónomo pulse nuevamente el botón TEMPO.

◇ CAMBIAR EL RITMO Y LA SIGNATURA DE TIEMPO

El metrónomo produce dos tipos de click, con un click más fuerte cada cuatro golpes, lo cual es una signatura de tiempo de 4/4.

El metrónomo dispone de un conteo previo para indicar el comienzo de la medida.

Es posible seleccionar una signatura de tiempo diferente cuando lo considere apropiado. Dispone de diez signaturas diferentes en el piano CN42: 1/4, 2/4, 3/4, 4/4, 5/4, 3/8, 7/8, 9/8 y 12/8. Como alternativa podrá utilizar uno de los 100 ritmos incluidos en el piano CN42, en lugar de un simple click de metrónomo.

- Paso 1
Pulse el botón BEAT.

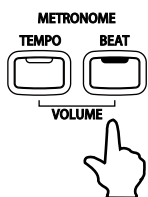

El LED indicador que corresponde al botón BEAT se iluminará y el metrónomo comenzará el conteo.

La signatura de tiempo actualmente seleccionada, junto con un indicador visual de cada compás se visualizarán en pantalla.

Si un ritmo está seleccionado, el nombre del ritmo se visualizará en pantalla.

Beat = 4/4
●000

8 Beat 1
●000

□ Paso 2

Pulse los botones VALUE para seleccionar el ritmo/signatura de tiempo deseado.



El valor seleccionado se visualizará en pantalla.

□ Paso 3

Pulse el botón BEAT para detener el metrónomo.

Podrá utilizar tanto el botón BEAT como el botón TEMPO para detener el metrónomo, dependiendo si el tempo o la signatura de tiempo están siendo ajustadas.

◇ AJUSTAR EL VOLUMEN DEL METRÓNOMO

El nivel de volumen del metrónomo también podrá ajustarse.

□ Paso 1

Pulse simultáneamente los botones BEAT y TEMPO.

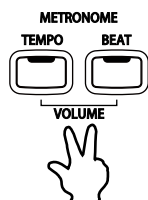

El nivel de volumen del metrónomo se visualizará en la pantalla, representado por números desde el 1 (suave) al 10 (fuerte). El nivel de volumen por defecto es el 5.

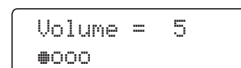

□ Paso 2

Pulse los botones VALUE para aumentar o disminuir el nivel de volumen del metrónomo.



□ Paso 3

Pulse simultáneamente los botones TEMPO y BEAT para detener el metrónomo.

◇ LISTA DE RITMOS

Nº	Ritmo
1	8 Beat 1
2	8 Beat 2
3	8 Beat 3
4	16 Beat 1
5	16 Beat 2
6	16 Beat 3
7	16 Beat 4
8	16 Beat 5
9	16 Beat 6
10	Rock Beat 1
11	Rock Beat 2
12	Rock Beat 3
13	Hard Rock
14	Heavy Beat
15	Surf Rock
16	2nd Line
17	50 Ways
18	Ballad 1
19	Ballad 2
20	Ballad 3
21	Ballad 4
22	Ballad 5
23	Light Ride 1
24	Light Ride 2
25	Smooth Beat
26	Rim Beat
27	Slow Jam
28	Pop 1
29	Pop 2
30	Electro Pop 1
31	Electro Pop 2
32	Ride Beat 1
33	Ride Beat 2
34	Ride Beat 3
35	Ride Beat 4
36	Slip Beat
37	Jazz Rock
38	Funky Beat 1
39	Funky Beat 2
40	Funky Beat 3
41	Funk 1
42	Funk 2
43	Funk 3
44	Funk Shuffle 1
45	Funk Shuffle 2
46	Buzz Beat
47	Disco 1
48	Disco 2
49	Hip Hop 1
50	Hip Hop 2

Nº	Ritmo
51	Hip Hop 3
52	Hip Hop 4
53	Techno 1
54	Techno 2
55	Techno 3
56	Heavy Techno
57	8 Shuffle 1
58	8 Shuffle 2
59	8 Shuffle 3
60	Boogie
61	16 Shuffle 1
62	16 Shuffle 2
63	16 Shuffle 3
64	T Shuffle
65	Triplet 1
66	Triplet 2
67	Triplet 3
68	Triplet 4
69	Triplet Ballad 1
70	Triplet Ballad 2
71	Triplet Ballad 3
72	Motown 1
73	Motown 2
74	Ride Swing
75	H.H. Swing
76	Jazz Waltz 1
77	Jazz Waltz 2
78	5/4 Swing
79	Tom Swing
80	Fast 4 Beat
81	H.H. Bossa Nova
82	Ride Bossa Nova
83	Beguine
84	Mambo
85	Cha Cha
86	Samba
87	Light Samba
88	Surdo Samba
89	Latin Groove
90	Afro Cuban
91	Songo
92	Bembe
93	African Bembe
94	Merenge
95	Reggae
96	Tango
97	Habanera
98	Waltz
99	Ragtime
100	Country & Western

10) PANEL LOCK (CERRADURA DE PANEL)

La función PANEL LOCK permite que se bloquean temporalmente todos los botones del panel, impidiendo que se cambien sonidos u otros ajustes accidentalmente mientras se toca el piano.

□ Paso 1

Pulse simultáneamente los botones CONCERT MAGIC y TRANSPOSE.

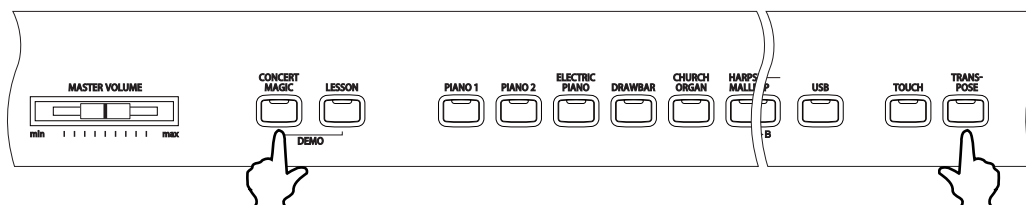

El panel de control del CN42 dejará de responder a pulsaciones en los botones.

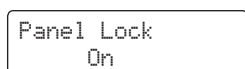

La pantalla LCD visualizará "Panel Lock On".

□ Paso 2

Pulse simultáneamente de nuevo los botones CONCERT MAGIC y TRANSPOSE para desactivar el bloqueo del panel.

El panel de control del CN42 volverá al funcionamiento normal.

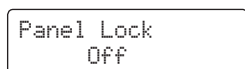

La pantalla LCD visualizará "Panel Lock Off".

- Cuando se desconecta, la función Panel Lock se desbloqueará.

3. FUNCIÓN LECCION (LESSON)

La Función Lección del piano CN42 le ayudará a practicar el piano ya sea con una colección de Estudios para Czerny, Burgmüller y otros, o canciones de los libros de lecciones de piano Básico y Premier Piano de Alfred (sólo en Estados Unidos, Canadá, Reino Unido y Australia). Además de los Estudios o canciones, dispone también de los ejercicios básicos de dedos y los libros de acompañamientos musicales. Podrá escuchar cualquier Estudio, canción o ejercicios de dedos y practicar junto con ellos. Podrá practicar con cada mano por separado en varios tempos, e incluso grabar su práctica. La Función Lección también podrá evaluar sus ejecuciones grabadas en cuanto a precisión de la nota, tiempo y uniformidad en su manera de tocar, para así ayudarle a mejorar sus habilidades.

Los libros de Piano Básico de Alfred se venden por separado. Por favor contacte con su distribuidor o con el servicio de Atención al Cliente de Alfred en el teléfono 818.892.2452 (Estados Unidos), 95.240.033 de Australia, 127.982.89.60 del Reino Unido o a través del correo electrónico customerservice@alfred.com.

1) SELECCIÓN DE UNA CANCIÓN

□ Paso 1

Pulse el botón LESSON.

El LED indicador del botón LESSON se encenderá para indicar que la función lección está activada.

El nombre del libro seleccionado se visualizará en pantalla.

```
AlfredChild1A-01
Bar= 0- 1 ↓=100
```

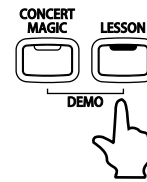

La disponibilidad de las lecciones varía según la ubicación geográfica:

	Nombre del Libro de Lecciones
EE UU, Canadá, Reino Unido y Australia	Alfred's Premier Piano Course Lesson 1A
	Alfred's Premier Piano Course Lesson 1B
	Alfred's Basic Piano Library Lesson Book Level 1A
	Alfred's Basic Piano Library Lesson Book Level 1B
	Alfred's Basic Piano Library Lesson Book Level Adult
Resto del mundo	Burgmüller 25 (25 Etudes Faciles, Opus 100)
	Czerny 30 (Etudes de Mécanisme, Opus 849)
	Czerny 100 (Hundert Übungsstücke, Opus 139)
	Beyer (Vorschule im Klavierspiel, Opus 101)

□ Paso 2

Pulse los botones de MENU para cambiar el tipo de libro de lecciones.



□ Paso 3

Pulse los botones VALUE para cambiar la lección seleccionada.



También es posible seleccionar una canción directamente al mantener pulsado el botón LESSON y pulsar una tecla del teclado. Por favor, consulte el libro "Concert Magic Song List/Lesson Song List" en donde dispone de una lista completa de las canciones disponibles.

```
AlfredChild1A-01
Bar= 0- 1 ↓=100
```

2) ESCUCHAR Y EJECUTAR UNA CANCIÓN

□ Paso 1

Pulse el botón PLAY/STOP para reproducir la canción seleccionada.

Escuchará un conteo de un compás antes de que comience la canción.

Pulse el botón PLAY/STOP para detener la reproducción de la canción.

Pulse el botón REW para retroceder la canción y el botón FF para avanzarla. El número de compás y el ritmo se visualizarán en pantalla.

Pulse el botón RESET para regresar al comienzo de la canción.

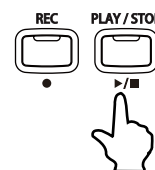

◆ A-B LOOP

La función A-B LOOP permite que una parte específica de una canción se reproduzca repetidamente.

Mientras reproduce la canción, pulse el botón LOOP en el punto de comienzo deseado (punto A), y pulse el botón LOOP nuevamente en el punto final (punto B). El grabador reproducirá la canción solamente desde el punto A hasta el punto B repetidamente hasta que pulse el botón PLAY/STOP.

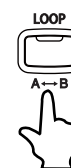

■ Los sonidos DUAL o SPLIT no podrán seleccionarse desde el modo LESSON.

◇ SALIR DE LA FUNCIÓN LECCIÓN

□ Paso 1

Pulse el botón LESSON.

El indicador LED correspondiente al botón LESSON se apagará, y la unidad regresará al modo normal de operación.

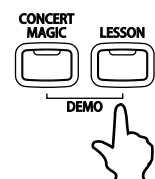

◇ PRÁCTICA DE LAS PARTES DE MANO IZQUIERDA Y DERECHA

El balance de volumen de las partes de la mano izquierda y derecha podrá ser ajustado utilizando el control BALANCE.

□ Paso 1

Después de seleccionar una canción, deslice el control de BALANCE hacia la izquierda o hacia la derecha.

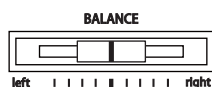

Disminuye el volumen de la parte de la mano derecha.



Disminuye el volumen de la parte de la mano izquierda.

Si desliza el control de BALANCE parcialmente hacia la izquierda, el volumen de la parte de la mano derecha disminuirá gradualmente, permitiéndole practicar la mano derecha con la parte pre-grabada sonando suave como guía. Si desliza el balance completamente hacia la izquierda, la parte pre-grabada de la mano derecha se silenciará por completo.

◇ AJUSTAR EL TEMPO DE UNA CANCIÓN

□ Paso 1

Mantenga pulsado el botón TEMPO mientras pulsa los botones VALUE ▲ o ▼ para aumentar o disminuir el tempo de una canción.

3) GRABACIÓN DE UNA PRÁCTICA

Escuchar una práctica de una lección grabada resulta una excelente herramienta para auto-evaluación.

□ Paso 1

Pulse el botón REC.

El indicador LED del botón REC empezará a parpadear para indicar que el piano digital CN42 está listo para grabar.

La información de grabación se visualizará en la pantalla LCD, como se muestra a continuación.

```
Record
Bar= 0- 2 1=100
```

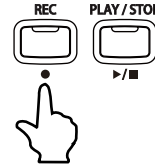

□ Paso 2

Pulse el botón PLAY/STOP.

Escuchará un conteo de un compás antes de que la grabación comience.

```
Recording
Bar= 4- 2 1=100
```

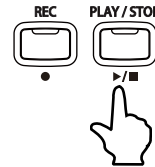

Para grabar se recomienda activar el metrónomo.

□ Paso 3

Pulse el botón PLAY/STOP para detener la grabación de la práctica de la lección.

◇ REPRODUCCIÓN DE LA GRABACIÓN

□ Paso 1

Pulse el botón PLAY/STOP para escuchar la grabación.

La práctica que ha grabado se reproducirá. Podrá cambiar el volumen de las partes utilizando el control de BALANCE.

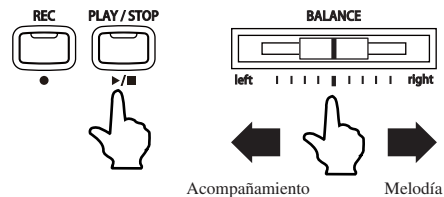

◇ BORRADO DE LA GRABACIÓN

□ Paso 1

Pulse simultáneamente los botones PLAY/STOP y REC para borrar la grabación.

- Las grabaciones realizadas utilizando la función Lesson no podrán grabarse ya que están diseñadas sólo para referencia temporal. Si cambia a otra canción, sale de la función Lesson o apaga el piano CN42, las grabaciones se borrarán.
- Las canciones de lección no podrán borrarse ni sobrescribirse.

4. GRABADOR

La función de grabador funciona de una manera similar a la de los grabadores de cinta. Sin embargo, el piano CN42 graba las canciones como datos digitales, en lugar de datos de audio, manteniendo las canciones dentro del instrumento. Como cada canción está guardada digitalmente, es posible modificar varios aspectos durante su reproducción, como por ejemplo ajustar el tempo sin cambiar la afinación, o seleccionar diferentes tipos de sonido y efectos. Una vez que usted comprenda completamente esta función, le resultará una herramienta útil y sencilla tanto para practicar como para tocar el piano.

1) GRABACIÓN (BOTÓN REC)

El piano CN42 le permitirá grabar hasta 3 canciones, guardarlas en memoria y reproducirlas pulsando un solo botón. Cada canción tiene dos pistas separadas llamadas "Partes" que podrán ser grabadas de forma independiente. Esto le permitirá grabar en principio la parte de la mano izquierda en una pista y después podrá grabar la parte de la mano derecha en la otra pista mientras escucha la parte de la mano izquierda previamente grabada. Cuando graba o reproduce una canción, cada parte (pista) podrá volver a grabarse o reproducirse libremente. Al intentar volver a grabar una parte, automáticamente borrará la información previamente grabada para esa parte, de modo que al grabar partes por separado tenga especial cuidado al seleccionar la parte que desea volver a grabar para prevenir borrados accidentales.

- Paso 1
Pulse el botón REC.

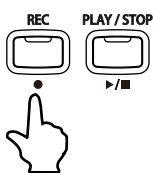

La información sobre la canción, el número de parte, compás y tempo se visualizarán en pantalla.

```
Song1 Part=1
Record ♩=120
```

Para grabar una canción sin realizar cambios, proceda al paso 4.

- Paso 2
Pulse los botones MENU para seleccionar la canción (1, 2 o 3) a grabar.

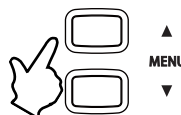

```
Song1 Part=1
Record ♩=120
```

↑↓ Botones MENU

```
Song2 Part=1
Record ♩=120
```

↑↓

```
Song3 Part=1
Record ♩=120
```

- Paso 3
Pulse los botones VALUE para seleccionar el número de parte (1 o 2) a grabar.



```
Song1 Part=1
Record ♩=120
```

↑↓ Botones VALUE

```
Song1 Part=2
Record ♩=120
```

□ Paso 4

Comience a tocar el piano.

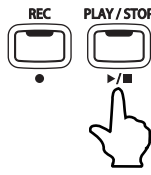
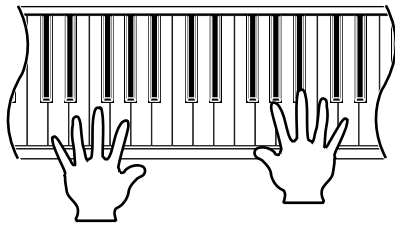

El grabador comenzará a grabar tan pronto usted toque la primer nota.

En este momento, los LED indicadores de los botones REC y PLAY/STOP se encenderán.

Cualquier cambio que realice en el sonido mientras esté grabando, será grabado.

Podrá comenzar la grabación pulsando el botón PLAY/STOP en lugar de pulsar una tecla del teclado. Esto le permitirá dejar un compás en blanco al principio de la canción.

□ Paso 5

Para detener la grabación, pulse el botón PLAY/STOP.

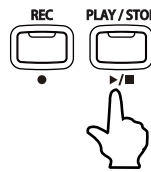

Los indicadores LED de los botones REC y PLAY/STOP se apagarán y la nueva parte grabada se guardará automáticamente en memoria.

El proceso de guardado puede llevar algunos segundos, y durante este tiempo el piano no ejecutará ningún tipo de operación.

Para grabar la pieza nuevamente, simplemente repita este procedimiento. La nueva grabación borrará por completo a la anterior.

- La capacidad total de grabación de la memoria del piano CN42 es de aproximadamente 15.000 notas, teniendo en cuenta que cada pulsación de botones y pedales se cuentan como notas.
Cuando alcance la capacidad máxima, la grabación se detendrá y toda la música que haya grabado hasta ese momento se guardará en memoria.
- Los datos de ejecución guardados en la memoria del piano CN42 se conservarán incluso si usted apaga el piano.
- Operaciones de Panel que se guardarán durante la grabación:
 - Cambios en el tipo de sonido.
 - Cambios entre los modos DUAL y SPLIT.
- Operaciones de Panel que no se guardarán durante la grabación:
 - Cambios en ajustes de efectos. El efecto seleccionado será el aplicado al tipo de sonido.
 - Cambios en el tempo.
 - Cambios realizados utilizando el control BALANCE bajo los modos DUAL o SPLIT. El balance de volumen ajustado inmediatamente antes de grabar será el que se mantenga guardado.
 - Activar o desactivar las funciones TOUCH CURVE o TRANSPOSE. Independientemente de los ajustes de transposición, su ejecución se reproducirá en el mismo tono usado durante la grabación.

2) REPRODUCCIÓN DE UNA CANCIÓN

El botón PLAY/STOP se utiliza para comenzar o detener la reproducción de la canción grabada, y también para seleccionar la canción y la parte a reproducir.

□ Paso 1

Pulse el botón PLAY/STOP.

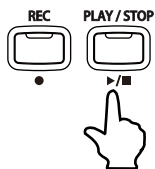

La canción seleccionada y las partes se mostrarán en pantalla, y el piano CN42 estará listo para comenzar la reproducción de la canción.

```
Song91 Part=1&2*
Bar= 1- 1 ♯=120
```

□ Paso 2

Pulse los botones de MENU para seleccionar una canción.

Un asterisco indicará que la parte ha sido grabada.

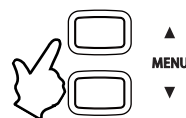

```
Song93 Part=2*
Bar= 1- 1 ♯=120
```

□ Paso 3

Pulse los botones VALUE para seleccionar una parte.

Parte 1 y 2 : Se reproducirán ambas partes.

Parte 1 : Se reproducirá solamente la parte 1.

Parte 2 : Se reproducirá solamente la parte 2.



□ Paso 4

Pulse el botón PLAY/STOP nuevamente, y la canción grabada se reproducirá.

La información relativa a la reproducción se visualizará en pantalla.

```
Playing
Bar= 2- 1 ♯=120
```

□ Paso 5

Pulse el botón PLAY/STOP una vez más para detener la reproducción y regresar a la pantalla de selección de canciones.

Pulse el botón REW para retroceder la canción y el botón FF para avanzarla. El número de compás se mostrará en pantalla. Pulse el botón RESET para regresar al comienzo de la canción.

- Mientras se reproduce la canción, la información de la ejecución se enviará a dispositivos soportados, como por ejemplo los datos MIDI (ver página 56). PART1 se enviará a 1ch y PART2 se enviará a 2ch. Al grabar en modo DUAL, la información adicional de PART1 se enviará a 9ch y la información adicional de PART2 se enviará a 10ch.

3) TRANSPONER UNA CANCIÓN

Esta Función permite que la canción actualmente elegida y canciones procedentes de un dispositivo USB se sean transpuestas.

□ Paso 1

Mantenga pulsado el botón TRANSPOSE, luego pulse los botones MENU para elegir la función Song Transpose.

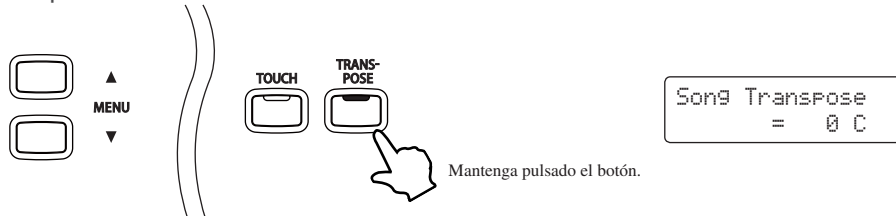

La pantalla LCD visualizará "Song Transpose" y un valor de "0 C", para indicar que la canción está en el tono original y no ha sido transpuesta.

□ Paso 2

Mantenga pulsado el botón TRANSPOSE, luego pulse los botones VALUE para elegir el valor de transposición.

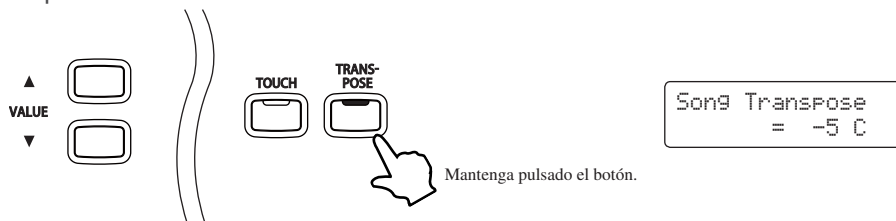

La pantalla LCD visualizará un número para indicar cuantos medios tonos arriba o abajo han sido transpuestos en la canción actualmente elegida.

"-5", por ejemplo, representa una transposición 5 medios tonos más bajos.

- Se puede transponer el piano hasta 12 medios tonos más altos o 12 medios tonos más bajos.
- Cuando se elige una canción, el valor de la transposición volverá a "0 C".

4) BORRADO DE UNA CANCIÓN

Esta función permite borrar las canciones grabadas.

□ Paso 1

Pulse los botones PLAY/STOP y REC simultáneamente.

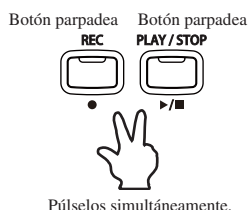

Los LED indicadores correspondientes a dichos botones comenzarán a parpadear, y la información de la canción a borrar se visualizará en pantalla.

```
To Del Press REC
Song 1 Part=1&2*
```

□ Paso 2

Utilice los botones MENU para seleccionar una canción, y después utilice los botones VALUE para seleccionar una parte.



□ Paso 3

Pulse el botón REC para borrar la parte y la canción seleccionadas. La pantalla visualizará un mensaje de confirmación.



□ Paso 4

Pulse el botón REC una vez más para confirmar el borrado de la canción y parte seleccionadas.

```
Deleting
Song 1 Part=1&2*
```

* Para cancelar la operación de borrado del Paso 3, pulse el botón PLAY/STOP.

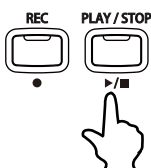

- Repita estos tres pasos en orden para borrar un número de canciones y partes.
- Para borrar todas las canciones en una sola vez, apague el piano y vuelva a encenderlo, manteniendo pulsados los botones REC y PLAY/STOP.

5. OPERACIONES DE USB (A DISPOSITIVO)

El piano CN42 incluye dos puertos USB (a dispositivo), permitiendo que una memoria USB o una unidad de diskette USB pueda conectarse al piano. La primer unidad conectada aparecerá como "USB_A". La segunda unidad conectada aparecerá como "USB_B". Los puertos USB son una forma conveniente de reproducir canciones MIDI estándar (SMF). Existen diversas fuentes de canciones SMF, incluyendo discos para músicos profesionales y publicistas, canciones compartidas entre músicos y aficionados, y páginas de Internet que contienen canciones SMF disponibles para bajar.

Además, el grabador USB le permitirá grabar hasta 16 pistas independientes.

□ Paso 1

Después de conectar un dispositivo USB, pulse el botón USB.

Se visualizará un menú de selección en pantalla.

```
USB Rec →  UP▲
USB Menu→ DOWN▼
```

□ Paso 2

Pulse el botón VALUE ▲ para entrar en modo USB Recorder.

Pulse el botón VALUE ▼ para entrar en el Menú USB.

1) GRABADOR USB (USB RECORDER)

◇ REPRODUCCION DE UNA CANCION

Seleccione una canción o directorio.

Si el dispositivo USB contiene datos de canciones SMF, se visualizará una lista de canciones y directorios en pantalla.

```
▶song 1 →
song 2
```

```
▶<dir 1> →
<dir 2>
```

□ Paso 1

Pulse los botones MENU para recorrer la lista de archivos y directorios. Después, pulse los botones VALUE para seleccionar la canción o entrar en el directorio situado en la primer línea de la pantalla.



■ Seleccione la entrada <DIR UP> para regresar a la carpeta anterior.

■ Si ambos dispositivos (USB_A y USB_B) están conectados, la pantalla visualizará una opción para seleccionar el dispositivo actualmente activo en la primera línea.

```
song1
Bar= 1- 1 ♯=120
```

```
▶<DIR UP> →
song3
```

■ También es posible ajustar el tono de la canción elegida por la función Transpose Song. Por favor refiérase a la página 36 para más información.

□ Paso 2

Pulse el botón PLAY/STOP para reproducir la canción seleccionada.

Mantenga pulsado el botón TEMPO mientras pulsa los botones VALUE para aumentar o disminuir el tempo de la canción seleccionada. El tempo actual se visualizará en pantalla.

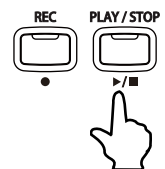

■ Para reproducir todas las canciones en un directorio, mantenga pulsado unos segundos el botón PLAY/STOP.

□ Paso 3

Pulse nuevamente el botón PLAY/STOP para detener la reproducción de la canción.

Pulse el botón REW para retroceder la canción y el botón FF para avanzarla. El número de compás se mostrará en pantalla. Pulse el botón RESET para regresar al comienzo de la canción.

■ A-B LOOP

La función A-B LOOP permite que una parte específica de una canción se reproduzca repetidamente. Mientras reproduce la canción, pulse el botón LOOP en el punto de comienzo deseado (punto A) , y pulse el botón LOOP nuevamente en el punto final (punto B). El grabador reproducirá la canción solamente desde el punto A hasta el punto B repetidamente hasta que pulse el botón PLAY/STOP.



◇ SILENCIAR UNA PARTE

Cada una de las 16 partes podrán silenciarse separadamente.

□ Paso 1

Pulse uno de los botones VALUE.



Las 16 partes se visualizarán en pantalla.

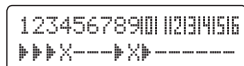

□ Paso 2

Pulse los botones MENU para mover el cursor. Pulse los botones VALUE para ajustar el punto en donde la parte será silenciada o reproducida.

▶ : La parte se reproduce X : La parte se silencia - : La parte está vacía

■ Si no pulsa ningún botón durante más de dos segundos, regresará a la pantalla anterior.

◇ GRABACION DE UNA CANCION

El grabador USB le permitirá grabar hasta 16 pistas separadamente.

□ Paso 1

Después de conectar un dispositivo USB y pulsar el botón USB, pulse el botón VALUE ▲ para acceder al modo de grabación USB.

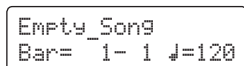

■ Si el dispositivo USB está vacío, se visualizará el texto "Empty_Song" (canción vacía) en la primer línea de la pantalla. Pulse los botones MENU para recorrer la lista de archivos y directorios, y después pulse el botón VALUE para seleccionar "Empty_Song".

□ Paso 2

Pulse el botón REC.

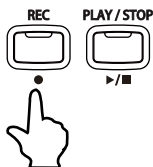

La información de la grabación se visualizará en la pantalla LCD.

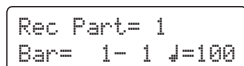

□ Paso 3

Pulse los botones VALUE para seleccionar la parte a grabar.

■ La Parte 10 está reservada para pista de batería. Al seleccionar esta pista, sólo podrá reproducir los sonidos de batería. De la misma manera, los sonidos de batería se reproducirán solamente en esta pista.
■ Cuando la parte a grabar está ajustada a MIDI, todos los datos recibidos desde el conector MIDI IN serán grabados desde la Parte 1 hasta la Parte 16, de acuerdo al canal MIDI.

Paso 4

Comience a tocar el teclado o pulse el botón PLAY/STOP para comenzar la grabación.
Pulse nuevamente el botón PLAY/STOP para detener la grabación.

Paso 5

Pulse el botón REC y seleccione otra parte a grabar para continuar grabando otras partes.

Cuando una parte ha sido grabada, la pantalla visualizará un asterisco (*) al lado del número de parte.

```
Rec Part= 1*
Bar= 1- 1 ↓=120
```

◇ AJUSTAR EL NIVEL DE VOLUMEN DEL GRABADOR USB

Esta función permite ajustar el volumen del grabador USB, lo cual puede resultar útil si desea tocar junto con una canción grabada por USB Recorder o como acompañamiento.

Paso 1

Mantenga pulsado el botón USB.

La información de la grabación se visualizará en pantalla.

```
USB Recorder
Total Volume=100
```

Paso 2

Mientras mantiene pulsado el botón USB, pulse los botones VALUE para ajustar el nivel de volumen del grabador USB.

El nivel de volumen de las canciones del grabador USB podrá cambiarse desde 0 hasta 100.

◇ GUARDAR LA CANCIÓN GRABADA EN EL DISPOSITIVO USB

Al seleccionar otra canción, o al pulsar el botón USB para salir de USB Recorder, la pantalla visualizará un aviso de guardado.

```
Save to USB DRU?
Yes→REC No→STOP
```

Paso 1

Pulse el botón REC para guardar la canción grabada en el dispositivo USB.

El nombre de la canción se visualizará en pantalla.

```
SongName
NEWSONG001 →REC
```

Paso 2

Pulse los botones MENU para mover el cursor, y los botones VALUE para escoger un carácter para nombrar la canción grabada.

Paso 3

Pulse el botón REC nuevamente para guardar la canción grabada en el dispositivo USB.

La pantalla visualizará lo siguiente: "Executing...", y después "Complete!".

Alternativamente, pulse el botón STOP en el paso previo para seleccionar otra canción o salir de USB Recorder.

Los datos de la canción grabada se borrarán.

2) MENU USB

Dispone de seis menús USB. Pulse los botones MENU para seleccionar un Menú USB, después pulse uno de los botones VALUE para acceder al Menú USB seleccionado. Pulse el botón STOP para regresar al menú previo.

No intente desconectar los dispositivos USB mientras se está accediendo a ellos pues podría resultar en pérdida de datos o daños permanentes.

◇ 1. GUARDAR CANCIONES INTERNAS

Este menú puede utilizarse para guardar las canciones grabadas en el piano CN42 en un dispositivo USB.

Paso 1

Pulse los botones VALUE para seleccionar la canción a guardar y después pulse el botón REC.

```
Int Song Save
Song1      +REC
```

Paso 2

Pulse los botones MENU para mover el cursor, y los botones VALUE para escoger un carácter para nombrar la canción grabada. Finalmente pulse el botón REC.

```
Int Song Rename
NewSong    +REC
```

Paso 3

Pulse los botones MENU para recorrer la lista de archivos y directorios. Pulse el botón VALUE para seleccionar el directorio destino en el que guardará la canción interna.

Paso 4

Pulse el botón REC una vez más para guardar la canción grabada en el dispositivo USB.

“Executing...” y después “Complete!” se visualizarán en pantalla.

◇ 2. RENOMBRAR (RENAME)

Este menú podrá utilizarse para renombrar canciones y directorios guardados en un dispositivo USB.

Paso 1

Pulse los botones MENU y VALUE para recorrer la lista de archivos y directorios, y después pulse REC para seleccionar la canción o directorio a renombrar.

```
Rename
Song1   +REC
```

Paso 2

Pulse los botones MENU para mover el cursor, y los botones VALUE para escoger un carácter para renombrar la canción grabada.

```
Rename
Song2   +REC
```

Paso 3

Pulse el botón REC para renombrar la canción grabada guardada en el dispositivo USB.

“Executing...” y después “Complete!” se visualizarán en pantalla.

◇ 3. BORRAR (DELETE)

Este menú se utiliza para borrar canciones y vaciar directorios guardados en un dispositivos USB.

□ Paso 1

Pulse los botones MENU y VALUE para recorrer la lista de archivos y directorios, después pulse REC para seleccionar la canción o directorio a borrar.

La pantalla visualizará una petición de confirmación de borrado.

```
Sure?
Yes→REC No→STOP
```

Para cancelar, pulse el botón PLAY/STOP.

□ Paso 2

Pulse el botón REC nuevamente para borrar la canción guardada en el dispositivo USB.

“Executing...” y después “Complete!” se visualizarán en pantalla.

◇ 4. COPIA DE CANCIONES (SONG COPY)

Este menú podrá utilizarse para copiar una canción en otro diskette (utilizando una unidad de diskettes USB), o para hacer una copia de una canción en el mismo dispositivo USB.

□ Paso 1

Pulse los botones MENU y VALUE para recorrer la lista de archivos y directorios, y después pulse REC para seleccionar la canción a copiar.

“Reading” (leyendo) aparecerá brevemente en pantalla, seguido de una solicitud de confirmación.

```
Ready to Copy
Song001 →REC
```

Si utiliza una unidad de diskettes USB, saque el diskette que ha utilizado e inserte uno nuevo para así copiar las canciones en el mismo.

□ Paso 2

Pulse los botones MENU para mover el cursor, los botones VALUE para escoger un carácter para nombrar la canción y finalmente pulse el botón REC.

□ Paso 3

Pulse los botones MENU y VALUE para recorrer la lista de archivos y directorios y seleccionar el destino para la canción a copiar.

□ Paso 4

Pulse el botón REC para copiar la canción en la unidad USB.

“Executing...” y después “Complete!” se visualizarán en pantalla.

■ Copiar una canción a otra unidad es posible solamente si ambos dispositivos (USB_A y USB_B) están conectados.

◇ 5. CREAR DIRECTORIOS (MAKE DIR)

Este menú se utiliza para la creación de nuevos directorios en una unidad USB.

□ Paso 1

Pulse los botones MENU y VALUE para recorrer la lista de archivos y directorios, y después pulse REC para seleccionar el destino del directorio a crear.

```
Dir Name
userdir
```

□ Paso 2

Pulse los botones MENU para mover el cursor, y los botones VALUE para seleccionar un carácter para renombrar el nuevo directorio.

```
Dir Name
mdir
```

□ Paso 3

Pulse el botón REC nuevamente para crear un nuevo directorio en la unidad USB.

“Executing”, y después “Complete!” se visualizarán en pantalla.

◇ 6. FORMATEAR (FORMAT)

Este menú se utiliza para dar formato a un dispositivo USB para su utilización en el piano CN42.

□ Paso 1

Pulse los botones VALUE para seleccionar el dispositivo USB a formatear.

Los dispositivos USB conectados al piano se visualizarán en pantalla.

```
Format   USB_A▲
         USB_B▼
```

□ Paso 2

Pulse el botón REC.

La pantalla visualizará una solicitud de confirmación de formateo.

Pulse el botón PLAY/STOP para cancelar.

```
Format   USB_A
Yes→REC No→STOP
```

□ Paso 3

Pulse nuevamente el botón REC para dar formato al dispositivo USB seleccionado.

“Executing” y después “Complete!” se visualizarán en pantalla.

6. FUNCIONES DE MENÚ

Las funciones de menú permiten ajustar varios parámetros para el control de la afinación, el sistema y las funciones MIDI del piano CN42.

1) Brilliance	12) Key of Temperament
2) Lower Octave Shift	13) MIDI Channel
3) Lower Pedal On/Off	14) Transmit Program Change On/Off
4) Layer Octave Shift	15) Local Control On/Off
5) Layer Dynamics	16) Multi-Timbral Mode On/Off
6) Damper Hold	17) Channel Mute (MIDI Ch. On/Off)
7) Damper Effect	18) Sending Program Change Numbers
8) String Resonance	19) MIDI Clock
9) Four Hands On/Off	20) User Memory
10) Tuning	21) Factory Reset
11) Temperament	

Al pulsar el botón MENU ▲, se visualiza el primer ítem del menú. Cuando se pulse el botón MENU ▼, el último dato del menú se visualizará. Pulse los botones MENU para recorrer los diversos ítems en orden ascendente o descendente.

1) BRILLIANCE (BRILLO)

Esta función permite ajustar el brillo del sonido.

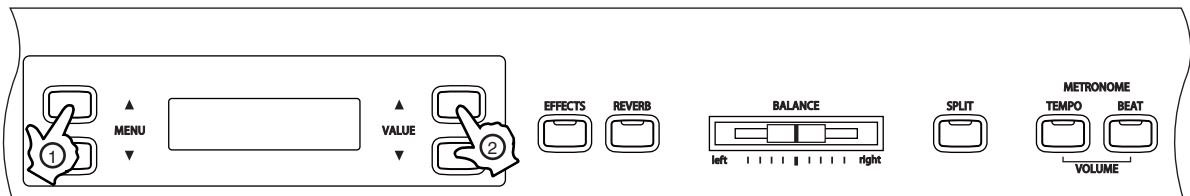

□ Paso 1

Pulse los botones MENU para seleccionar la función BRILLIANCE.

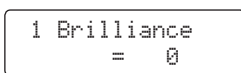

El valor se visualizará en la segunda línea de la pantalla.

□ Paso 2

Pulse los botones VALUE para seleccionar el valor de brillo deseado.

El valor de brillo podrá ajustarse entre -10 y +10.

Los ajustes de números positivos producirán un tono más brillante, mientras que los negativos producirán un sonido más suave.

□ Paso 3

Pulse uno de los botones SOUND SELECT para salir del menú.

- La función BRILLIANCE regresará a su valor por defecto (0) cada vez que apague el piano.
- Utilice la función Memoria Usuario (página 63) para guardar el ajuste de brillo deseado y permitir que dicho ajuste se mantenga a pesar de apagar el piano.

2) LOWER OCTAVE SHIFT (DESPLAZAMIENTO DE OCTAVA INFERIOR)

Esta función le permite subir la parte inferior en una, dos o tres octavas mientras utiliza el modo SPLIT.

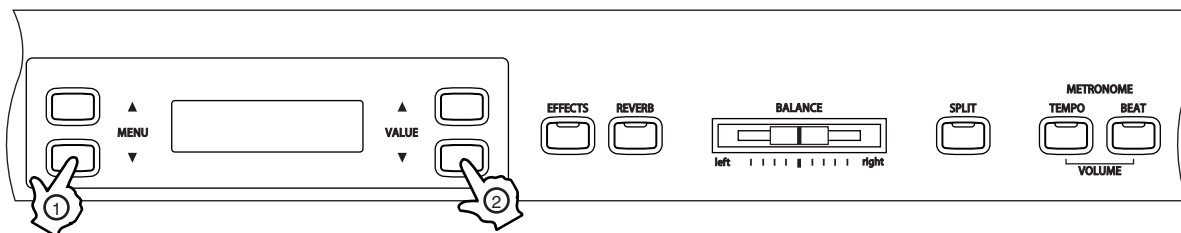

□ Paso 1

Pulse los botones MENU para seleccionar la función LOWER OCTAVE SHIFT.

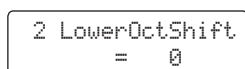

El valor del cambio de octava se visualizará en la segunda línea de la pantalla.

□ Paso 2

Pulse los botones VALUE para seleccionar el valor de Desplazamiento de Octava deseado.

Este valor podrá ajustarse entre 0 y +3.

□ Paso 3

Pulse uno de los botones SOUND SELECT para salir del menú.

- La función LOWER OCTAVE SHIFT regresará a su valor por defecto (0) cada vez que apague el piano.
- Utilice la función Memoria Usuario (página 63) para guardar el cambio de octava deseado y permitir que dicho ajuste se mantenga a pesar de apagar el piano.

3) LOWER PEDAL ON / OFF (PEDAL INFERIOR ON / OFF)

Esta función determina si el pedal Sustain estará activo para la parte inferior en modo SPLIT. El valor por defecto es OFF, de modo que el pedal Sustain no está activado para el sonido de la parte inferior.

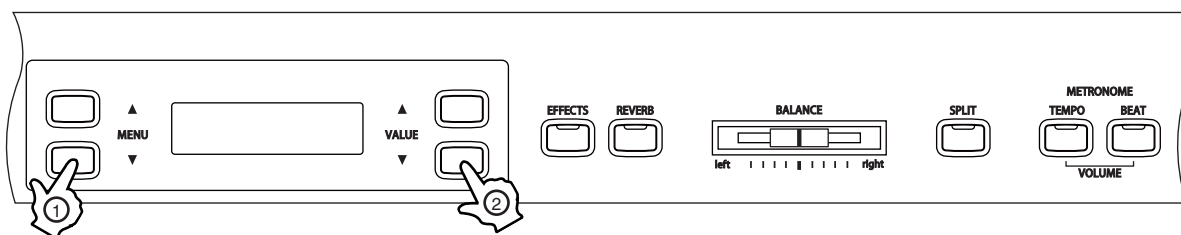

□ Paso 1

Pulse los botones MENU para seleccionar la función LOWER PEDAL ON/OFF.

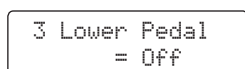

ON u OFF se visualizará en la segunda línea de la pantalla.

□ Paso 2

Pulse los botones VALUE para activar o desactivar esta función.

En la posición ON, se activará el efecto Sustain para la parte inferior al pisar el pedal.

En la posición OFF, aunque pise el pedal, el efecto Sustain no se activará para la parte inferior. Sin embargo, se mantendrá activo para la parte superior.

□ Paso 3

Pulse uno de los botones SOUND SELECT para salir del menú.

- La función LOWER PEDAL regresará a su valor por defecto (0) cada vez que apague el piano.
- Utilice la función Memoria Usuario (página 63) para guardar el ajuste de Pedal Inferior deseado y permitir que dicho ajuste se mantenga a pesar de apagar el piano.

4) LAYER OCTAVE SHIFT (SUBIDA DE UNA OCTAVA)

Esta función permite aumentar o disminuir la octava de un sonido combinado (el sonido que se muestra en la segunda línea de la pantalla) en pasos de una octava al utilizar el modo DUAL.

Por ejemplo, al tocar en modo dual utilizando los sonidos Concert Grand Piano y String Ensemble, en rango de octava para String Ensemble podrá ajustarse hacia arriba o hacia abajo.

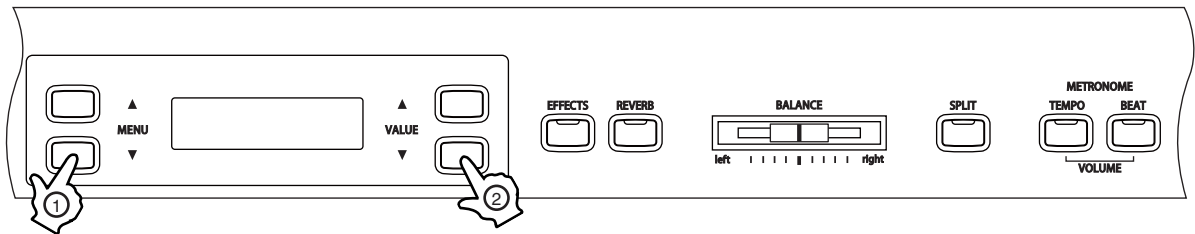

□ Paso 1

Pulse los botones MENU para seleccionar la función LAYER OCTAVE SHIFT.

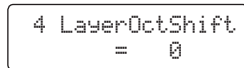

El valor de desplazamiento de octava se visualizará en la segunda línea de la pantalla.

□ Paso 2

Pulse los botones VALUE para ajustar el valor del desplazamiento de octava.

El valor podrá ajustarse entre -2 y +2.

Los valores negativos seleccionan un rango de una o dos octavas más bajas. Los valores positivos seleccionan un rango de una o dos octavas más altas.

Al utilizar el modo Dual, la octava desplazada será la correspondiente al sonido mostrado en la segunda línea de la pantalla.

- Para algunos sonidos no será posible seleccionar un rango de octava más alta.

□ Paso 3

Pulse uno de los botones SOUND SELECT para salir del menú.

- La función LAYER OCTAVE SHIFT regresará a su valor por defecto (OFF) cada vez que apague el piano.
- Utilice la función Memoria Usuario (página 63) para guardar el ajuste de desplazamiento de octava deseado y permitir que dicho ajuste se mantenga a pesar de apagar el piano.

5) LAYER DYNAMICS (ALTERNANCIA DINÁMICA)

Al utilizar el modo Dual, algunas veces el simple ajuste del balance del volumen entre los dos sonidos combinados no es suficiente para crear el carácter de sonido deseado, especialmente si ambos sonidos son muy dinámicos. Dos sonidos con la misma dinámica pueden resultar difíciles de controlar y de tocar con comodidad.

La función LAYER DYNAMICS permite limitar la totalidad de la sensibilidad dinámica de los sonidos combinados para crear una combinación perfecta entre ambos sonidos. Además de reducir el volumen del sonido resultante, limitar la sensibilidad dinámica permitirá un mejor control del sonido secundario en relación al sonido principal.

Por ejemplo, al tocar los sonidos Concert Grand Piano y String Ensemble simultáneamente utilizando el modo DUAL, la función Layer Dynamics podrá utilizarse para ajustar la dinámica del sonido String Ensemble.

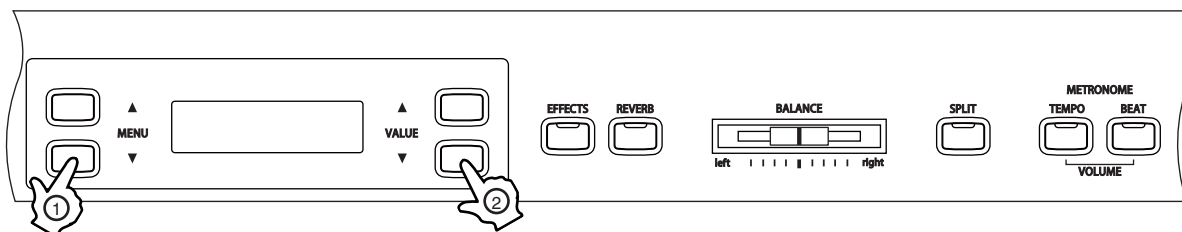

□ Paso 1

Pulse los botones MENU para seleccionar la función LAYER DYNAMICS.

```
5 LayerDynamics
  = 10
```

El valor de alternancia dinámica se visualizará en la segunda línea de la pantalla.

□ Paso 2

Pulse los botones VALUE para ajustar el valor de alternancia dinámica.

El valor podrá ajustarse entre 1 y 10.

Un valor = 1 produce la mayor reducción de dinámica y un valor =10 no produce cambio alguno en la dinámica.

El valor por defecto es 10.

□ Paso 3

Pulse uno de los botones SOUND SELECT para salir del menú.

- La función LAYER DYNAMICS regresará a su valor por defecto (0) cada vez que apague el piano.
- Utilice la función Memoria Usuario (página 63) para guardar el ajuste de alternancia dinámica deseado y permitir que dicho ajuste se mantenga a pesar de apagar el piano.

6) DAMPER HOLD (FIJADOR DE APAGADOR)

Esta función determina si sonidos como Organ o Strings se mantendrán (ON) o decaerán gradualmente (OFF) cuando pise el pedal.

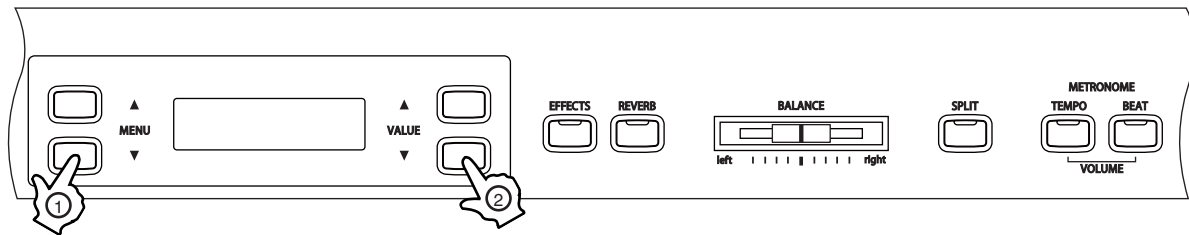

□ Paso 1

Pulse los botones MENU para seleccionar la función DAMPER HOLD ON/OFF.

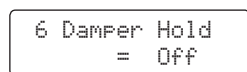

ON u OFF se visualizará en la segunda línea de la pantalla.

□ Paso 2

Pulse los botones VALUE para activar la función.

Si el Fijador de Apagador está activado y pisa el pedal Sustain, los sonidos sostenidos continuarán sonando incluso después de que deje de pulsar las teclas del teclado.

Si está desactivado y pisa el pedal Sustain, los sonidos sostenidos comenzarán a decaer (fade out) después de que deje de pulsar las teclas del teclado.

□ Paso 3

Pulse uno de los botones SOUND SELECT para salir del menú.

- La función DAMPER HOLD ON/OFF regresará a su valor por defecto (OFF) cada vez que apague el piano.
- Utilice la función Memoria Usuario (página 63) para guardar el ajuste de fijación de pedal deseado y permitir que dicho ajuste se mantenga a pesar de apagar el piano.

7) DAMPER EFFECT (EFECTO APAGADOR)

Cuando se pisa el pedal sostenuto de un piano acústico, se levantan todos los apagadores permitiendo que las cuerdas vibren libremente. Cuando toca una nota o un acorde con el pedal sostenuto pisado no solo las cuerdas de las notas tocadas vibran, sino otras cuerdas también en resonancia simpática. La función Damper Effect simula este fenómeno.

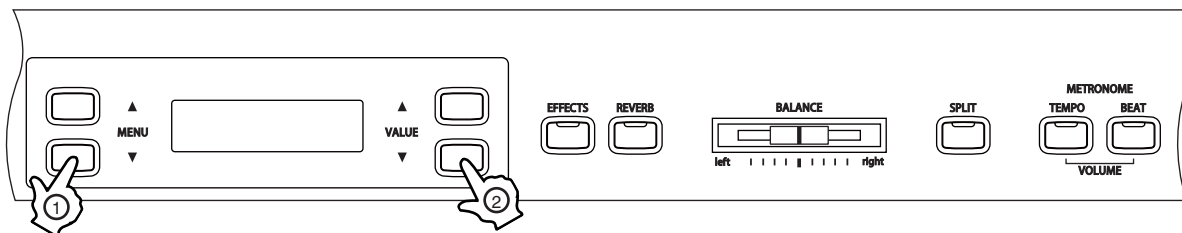

□ Paso 1

Pulse los botones MENU para elegir la función DAMPER EFFECT.

```
7 Damper Effect
= 5
```

El valor del Damper Effect se visualizará en la segunda línea de la pantalla LCD.

□ Paso 2

Pulse los botones VALUE para elegir el valor de Damper Effect requerido.

Se puede elegir el nivel de efecto desde 1 a 10. El ajuste de fábrica es 5.

□ Paso 3

Pulse cualquier de los botones SOUND SELECT para salir del menú.

- La función Damper Effect volverá al ajuste de fábrica de "5" cada vez que se apaga el piano.
- Utiliza la función Memoria Usuario (página 63), para guardar el ajuste de Damper Effect requerido, permitiendo que el ajuste de Damper Effect actualmente elegido se quede aún después de apagar el piano.

8) STRING RESONANCE (RESONANCIA DE CUERDAS)

La función string resonance (resonancia de cuerdas) simula el fenómeno de resonancia de cuerdas en un piano acústico.

Se puede ajustar el volumen de la resonancia de cuerdas.

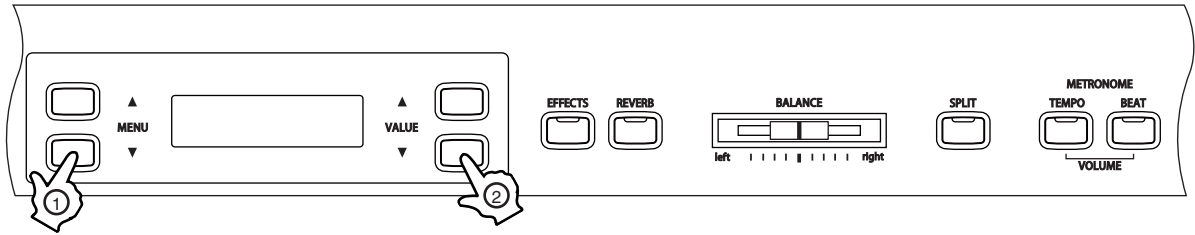

□ Paso 1

Pulse los botones MENU para elegir la función STRING RESONANCE.

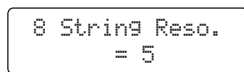

El valor de la resonancia de cuerdas se visualizará en la segunda línea de la pantalla LCD.

□ Paso 2

Pulse los botones VALUE para elegir el valor de String Resonance requerido.

5 es el valor por defecto.

El efecto no se activará si selecciona "Off".

□ Paso 3

Pulse cualquier de los botones SOUND SELECT para salir del menú.

■ Acerca de la Resonancia de Cuerdas

En un piano acústico, incluso si no pisa el pedal Sustain, las cuerdas correspondientes a las notas que mantenga pulsadas no serán apagadas, y resonarán libremente en simpatía con las cuerdas correspondientes a otras notas que pulse si éstas forman parte de la misma serie armónica. Asimismo, las notas adyacentes también resonarán. La función Resonancia de Cuerdas simula este fenómeno, que se llama de la misma manera que la función.

Por ejemplo, si usted toca las teclas indicadas a continuación, mientras mantiene pulsada la tecla Do (C), las cuerdas correspondientes a la tecla Do resonarán, produciendo un sonido.

(Mantenga suavemente pulsada la tecla Do, y rápidamente pulse cualquiera de las teclas indicadas a continuación. Podrá apreciar la Resonancia de Cuerdas).

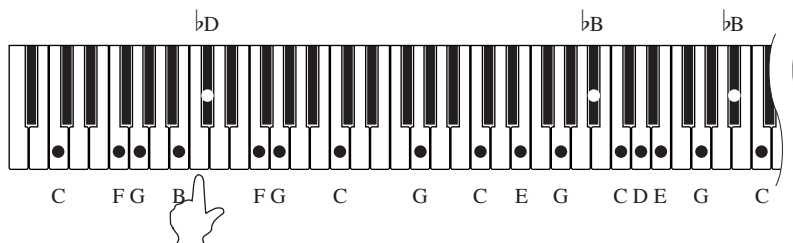

Mantenga pulsada la tecla.

- Cuando pulsa una tecla mientras mantiene pulsada la tecla adyacente, un piano acústico producirá un sonido debido a la resonancia de cuerdas. piano digital CN42 simulan este fenómeno.
- La función String Resonance volverá al ajuste de fábrica de "5" cada vez que se apaga el piano.
- Utiliza la función Memoria Usuario, (página 63), para guardar el ajuste de String Resonance requerido, permitiendo que se quede el ajuste de String Resonance actualmente elegido aún después de apagar el piano.
- La Resonancia de Cuerdas no estará activa si pisa el pedal Sustain.
- La función de Resonancia de Cuerdas es efectiva únicamente para los sonidos de piano acústico.

9) FOUR HANDS ON/OFF (CUATRO MANOS ON/OFF)

Esta función permite que se active o desactive el modo FOUR HANDS (CUATRO MANOS) utilizando un método alternativo del descrito en la página 16.

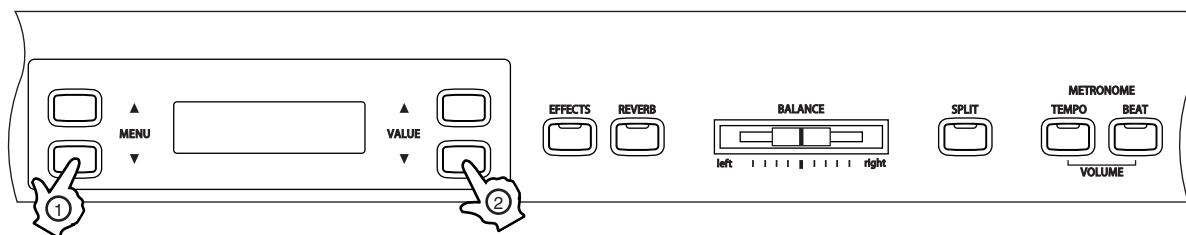

Paso 1

Pulse los botones MENU para elegir la función FOUR HANDS ON/OFF.



ON u OFF se visualizará en la segunda línea de la pantalla LCD.

Paso 2

Pulse los botones VALUE para apagar u encender la función FOUR HANDS.

Paso 3

Pulse cualquier de los botones SOUND SELECT para salir del menú.

- La función FOUR HANDS ON/OFF volverá al ajuste de fábrica de "OFF" cada vez que se apaga el piano.
- Utiliza la función Memoria Usuario (página 63), para elegir el ajuste de FOUR HANDS ON/OFF requerido, permitiendo que se quede el ajuste actualmente elegido de FOUR HANDS ON/OFF aún después de apagar el piano.

10) TUNING (AFINACIÓN)

Esta función permite ajustar la afinación del piano, lo cual puede ser útil para tocar junto con otros instrumentos.

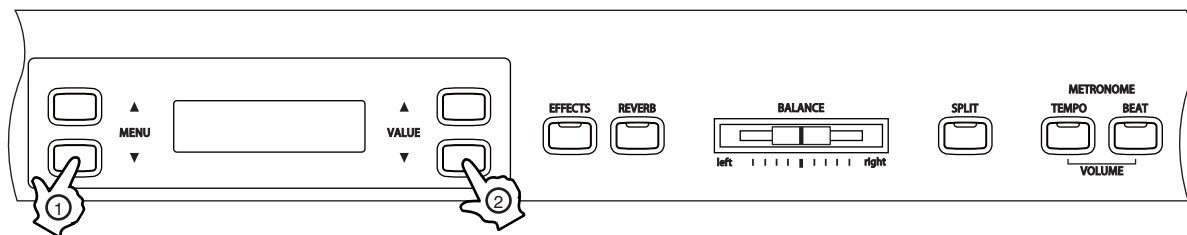

□ Paso 1

Pulse los botones MENU para seleccionar la función TUNING.

```
10 Tuning
   = 440.0
```

El valor de afinación se visualizará en la segunda línea de la pantalla.

□ Paso 2

Pulse los botones VALUE para ajustar el valor de afinación deseado.

El valor puede ajustarse dentro del rango de 427.0 a 453.0 Hz.

La afinación cambiará en pasos de 0.5 Hz cada vez que pulse el botón VALUE.

□ Paso 3

Pulse uno de los botones SOUND SELECT para salir del menú.

- La función TUNING regresará a su valor por defecto (440.0 Hz) cada vez que apague el piano.
- Utilice la función Memoria Usuario (página 63) para guardar el ajuste de afinación deseado y permitir que dicho ajuste se mantenga a pesar de apagar el piano.

11) TEMPERAMENT (TEMPERAMENTO)

El piano CN42 ofrece un acceso inmediato a una variedad de temperamentos musicales populares durante el periodo del Renacimiento y el Barroco. Puede resultar didáctico e interesante experimentar con temperamentos diferentes del moderno temperamento Uniforme (Equal) estándar, que es el que predomina en la música actual.

Dispone de los siguientes temperamentos:

<ul style="list-style-type: none"> ◆ Temperamento Uniforme (piano) (Equal) 	<p>Es el temperamento establecido por defecto. Si selecciona un sonido de piano, la afinación está estirada al igual que en un piano acústico (Temperamento EQUAL). Si selecciona otro tipo de sonido, la afinación será plana (EQUAL FLAT). Dispone de una explicación acerca de los temperamentos EQUAL y EQUAL (FLAT) más adelante en esta sección.</p> <p>Si utiliza un sonido de piano en combinación con otro sonido, ambos sonidos usarán el Temperamento EQUAL de afinación estirada.</p>
<ul style="list-style-type: none"> ◆ Temperamento Puro (Pure mayor) ◆ Temperamento Puro (Pure menor) 	<p>Este temperamento, que elimina la disonancia de terceras y quintas, es aún popular para música coral debido a su perfecta armonía.</p> <p>Deberá tener cuidado al escoger el tono para tocar al utilizar este temperamento. Cualquier modulación del tono resultará en disonancias. Al tocar música en un tono en particular, el tono del temperamento deberá armonizar.</p> <p>Si toca en un tono mayor, escoja Pure (Mayor), y si toca en un tono menor, escoja Pure (Menor).</p>
<ul style="list-style-type: none"> ◆ Temperamento Pitagórico (Pythagorean) 	<p>Este temperamento utiliza fórmulas matemáticas para eliminar la disonancia en las quintas y es de uso muy limitado para acordes pero produce unas líneas melódicas muy características.</p>
<ul style="list-style-type: none"> ◆ Temperamento de Semitono (Meantone) 	<p>Este temperamento utiliza un semitono entre un tono mayor y un tono menor para eliminar la disonancia en las terceras, ha sido creado para eliminar la pérdida de consonancias experimentada en ciertas quintas para el temperamento puro Mersenne. Produce acordes más hermosos que los producidos por el temperamento uniforme.</p>
<ul style="list-style-type: none"> ◆ Temperamento Werckmeister III (Werckmeister) ◆ Temperamento Kirnberger III (Kirnberger) 	<p>Estos dos temperamentos están situados entre el de Semitono y el Pitagórico. En música con pocos accidentes, este temperamento produce los hermosos acordes del Semitono. Si los accidentes aumentan, produce las melodías características del Pitagórico. Se utiliza primordialmente en música clásica escrita en la época del Barroco, para revivir sus características originales.</p>
<ul style="list-style-type: none"> ◆ Temperamento Uniforme (piano) (Equal Flat) 	<p>Este es un temperamento Uniforme "no estirado" que divide la escala en doce semitonos iguales. Esto produce los mismos intervalos de acordes en las doce teclas, y tiene la ventaja de una modulación ilimitada de la clave. Sin embargo, la tonalidad en cada caso destaca menos y ningún acorde está en consonancia pura.</p>
<ul style="list-style-type: none"> ◆ Temperamento Uniforme (estirado) 	<p>Este es el temperamento más popular. La habilidad de oído de un humano es desigual y no es tan preciso con las frecuencias altas y bajas como con las frecuencias medias. Para compensar esto, la sintonía de esta afinación está estirada y así el sonido se escuchará naturalmente en los oídos. Este temperamento uniforme estirado es una variación práctica del temperamento uniforme no estirado que se inventó en una base matemática.</p>

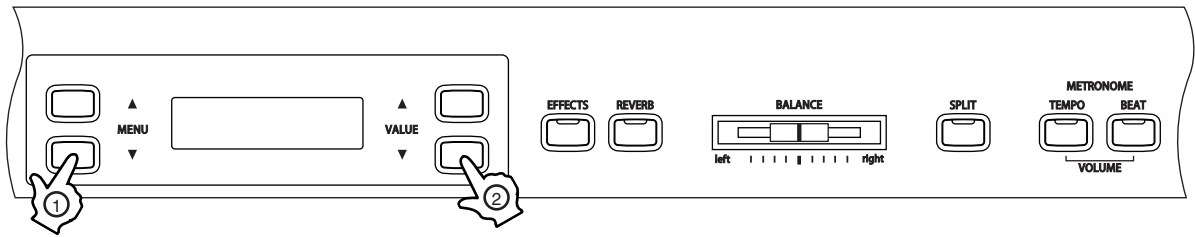

□ Paso 1

Pulse los botones MENU para seleccionar la función TEMPERAMENT.

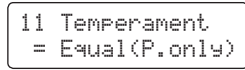

El tipo de temperamento se visualizará en la segunda línea de la pantalla.

□ Paso 2

Pulse los botones VALUE para seleccionar el tipo de temperamento deseado.

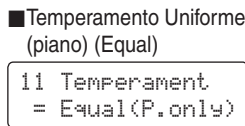

↑↓ Botones VALUE

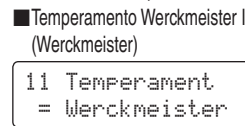
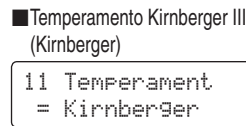
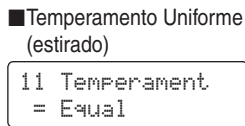
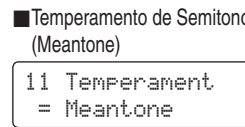
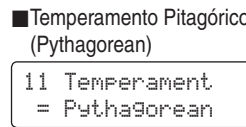
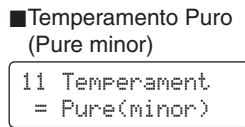
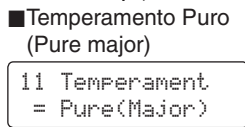

■ Después de seleccionar el tipo de temperamento deseado y antes de continuar, por favor lea “12) KEY OF TEMPERAMENT (CLAVE DEL TEMPERAMENTO)” (página 55) para información sobre la signatura de tono para el temperamento.

□ Paso 3

Pulse uno de los botones SOUND SELECT para salir del menú.

- El tipo de temperamento regresará al ajuste de fábrica (Equal Temperament Piano) cada vez que apague el piano.
- Utilice la función Memoria Usuario (página 63) para guardar el ajuste de temperamento deseado y permitir que dicho ajuste se mantenga a pesar de apagar el piano.

12) KEY OF TEMPERAMENT (CLAVE DEL TEMPERAMENTO)

La modulación ilimitada del tono existe desde la invención del temperamento uniforme. Al utilizar cualquier otro tipo de temperamento, debe tener cuidado al escoger el tono en el que va a tocar. Por ejemplo, si la canción a tocar está escrita en Re mayor, deberá escoger el mismo tono de temperamento (D).

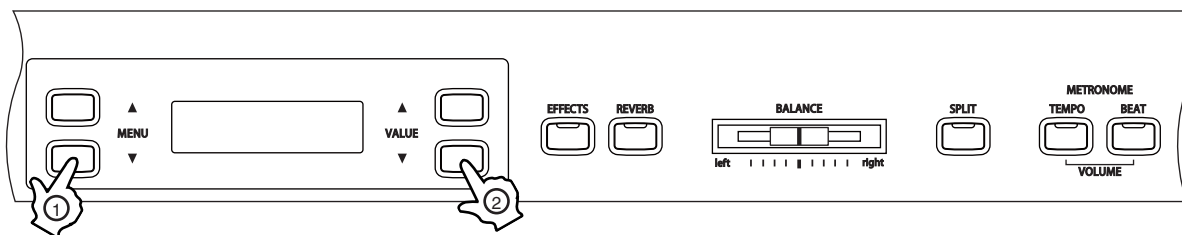

□ Paso 1

Pulse los botones MENU para seleccionar la función KEY OF TEMPERAMENT.

```
12 Key of Temper
= C
```

El tono del temperamento se visualizará en la segunda línea de la pantalla.

□ Paso 2

Pulse los botones VALUE para ajustar el tono de temperamento deseado.

El tono podrá ajustarse en el rango desde Do (C) hasta Si (B).

Por favor, note que el cambio del tono del temperamento sólo cambiará el balance de la afinación, mientras que la afinación del teclado se mantendrá igual.

La función de tono del temperamento no tendrá efecto si el temperamento seleccionado es el uniforme (equal).

□ Paso 3

Pulse uno de los botones SOUND SELECT para salir del menú.

- KEY OF TEMPERAMENT regresará a su valor por defecto (Equal Piano) cada vez que apague el piano.
- Utilice la función Memoria Usuario (página 63) para guardar el ajuste de tono del temperamento deseado y permitir que dicho ajuste se mantenga a pesar de apagar el piano.

◇ ACERCA DE MIDI

El término MIDI es un acrónimo de Musical Instrument Digital Interface, un estándar internacional para conexión de sintetizadores, secuenciadores (grabadores MIDI) y otros instrumentos electrónicos para que puedan intercambiar datos.

El piano CN42 está equipado con dos conectores MIDI para intercambio de datos: MIDI IN y MIDI OUT. Cada uno utiliza un cable especial con un conector tipo DIN.

- MIDI IN : Para recibir notas, cambios de programa y otros datos.
- MIDI OUT : Para enviar notas, cambios de programa y otros datos.
- MIDI THRU : Para pasar datos MIDI recibidos a otro instrumento MIDI sin procesar.

MIDI utiliza canales para intercambiar los datos, ya sea para recibirlos como para enviarlos. Dispone de canales receptores (MIDI IN) y transmisores (MIDI OUT). La mayoría de los instrumentos musicales o dispositivos con funciones MIDI están equipados con conectores MIDI IN y MIDI OUT y son capaces de transmitir y recibir datos vía MIDI.

Los canales de recepción se utilizan para recibir datos externos y los de transmisión para transmitir datos del piano CN42 a otro dispositivo.

■ CONEXIÓN A UN SECUENCIADOR EXTERNO

Si realiza una conexión como muestra la figura, las canciones que ejecute en el CN42 podrán grabarse utilizando un grabador MIDI con los sonidos preajustados (como piano, vibráfono, etc.) controlados por el MODO MULTI-TIMBRE para crear una grabación MIDI multi-capa.

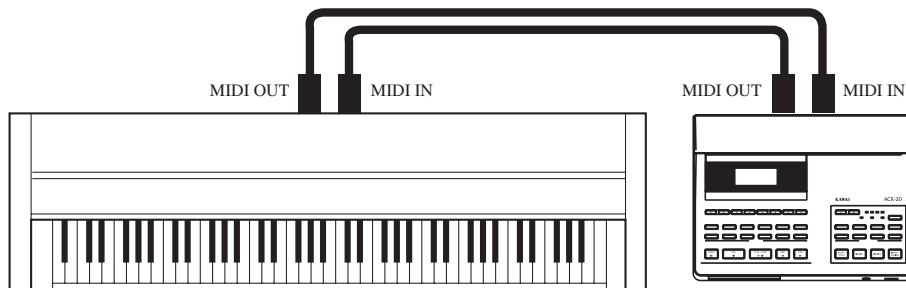

◇ FUNCIONES MIDI DEL PIANO CN42

Transmisión/Recepción de información MIDI	Al transmitir datos MIDI desde el piano CN42 (MIDI OUT), un teclado conectado vía MIDI al piano CN42 podrá ser ejecutado desde el piano CN42. Alternativamente, si recibe datos (MIDI IN), el piano CN42 podrá ser ejecutado desde otra unidad MIDI conectada.
Ajuste de Canales de Transmisión/Recepción	Especifica los canales de transmisión/recepción desde el 1 hasta el 16.
Transmisión/Recepción de números de cambio de programa (tipos de sonido)	Transmite/recibe datos de cambios de programa a/desde un dispositivo o instrumento MIDI conectado.
Transmisión/Recepción de datos de Pedal	Transmite/recibe al pedal sustain y los datos del mismo desde un dispositivo o instrumento MIDI conectado.
Datos de Volumen de Recepción	El piano CN42 responderá a los datos MIDI de volumen enviados desde un dispositivo o instrumento MIDI.
Ajustes Multi-timbre	El piano CN42 podrá recibir datos MIDI de múltiples canales desde un dispositivo o instrumento MIDI cuando la función Multi-timbre esté activada.
Transmisión/Recepción de datos exclusivos	Transmite/recibe los ajustes de las funciones de menú y de panel frontal como datos exclusivos.
Transmisión de datos reproducidos por el grabador	Las canciones grabadas utilizando el grabador podrán ser reproducidas desde un instrumento musical o un dispositivo MIDI, o grabarse utilizando un secuenciador externo a través del conector MIDI OUT.

Por favor consulte la TABLA DE IMPLEMENTACIÓN MIDI (página 80) para más información acerca de las funciones MIDI del CN42.

13) MIDI CHANNEL (CANAL MIDI)

Esta función se utiliza para determinar qué canal MIDI del piano CN42 intercambiará información con dispositivos MIDI externos, instrumentos u ordenadores.

El canal seleccionado funcionará tanto para transmitir como para recibir.

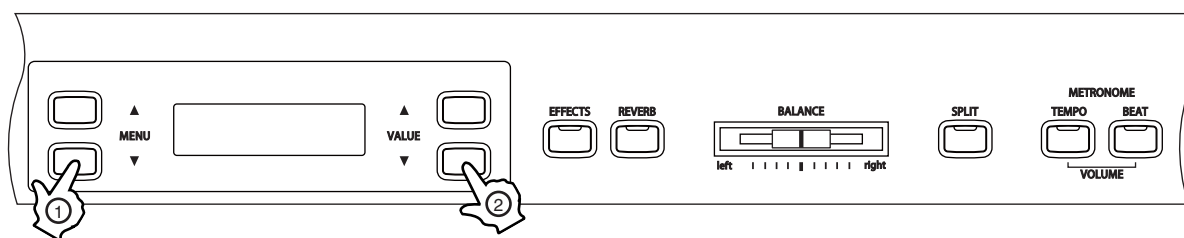

□ Paso 1

Pulse los botones MENU para seleccionar la función MIDI CHANNEL.

```
13 MIDI Channel
= 1 (TRS/RCU)
```

El canal MIDI actual se visualizará en la segunda línea de la pantalla.

□ Paso 2

Pulse los botones VALUE para seleccionar el canal MIDI deseado.

El canal MIDI podrá seleccionarse entre el 1 y el 16.

□ Paso 3

Pulse uno de los botones SOUND SELECT para salir del menú.

■ Por defecto, el ajuste de canal MIDI del piano CN42 puede recibir información de todos los canales, desde el 1 hasta el 16 cada vez que encienda el piano. Esto se llama "omni mode on". El piano CN42 cambiará a "omni mode off" cuando se seleccione un canal específico utilizando la función MIDI CHANNEL, y los datos serán recibidos solamente en el canal especificado. Para especificar el canal 1 en estado "omni mode off", primero seleccione el canal 2 y después el canal 1.

■ Cuando el modo Multi Timbre está activado (página 60):

Tocar en modo Split con Multi Timbre activado

: Las notas que toque en la sección baja del teclado serán transmitidas un canal más arriba del canal seleccionado. Por ejemplo, si el canal MIDI escogido es el 3, las notas que toque en la sección baja del teclado serán transmitidas a través del canal 4.

Al tocar en modo DUAL : Las notas ejecutadas serán transmitidas en dos canales: el canal seleccionado y el siguiente contando hacia delante. Cuando el canal seleccionado es el 16, el canal 1 será el que se utilice para transmitir las notas del sonido secundario.

14) TRANSMIT PROGRAM CHANGE ON / OFF

(CAMBIO DE TRANSMISION DE PROGRAMA ON/OFF)

Esta función determina si el piano CN42 transmitirá información de cambios de programa al pulsar los botones SOUND SELECT.

Al ajustarlo en ON y con el Multi Timbre en la posición ON u ON1, si pulsa los botones SOUND SELECT enviara los cambios de números de programa listados en la parte izquierda de la tabla de la página 69 a 75 vía MIDI.

Si el modo Multi Timbre está ajustado en ON2, al pulsar los botones SOUND SELECT enviará los cambios de números de programa listados en la parte derecha de dicha tabla.

Además de los botones SOUND SELECT, otras operaciones de botón como Curva de Pulsación, DUAL, Efecto Digital y Reverb serán transmitidas como datos exclusivos MIDI.

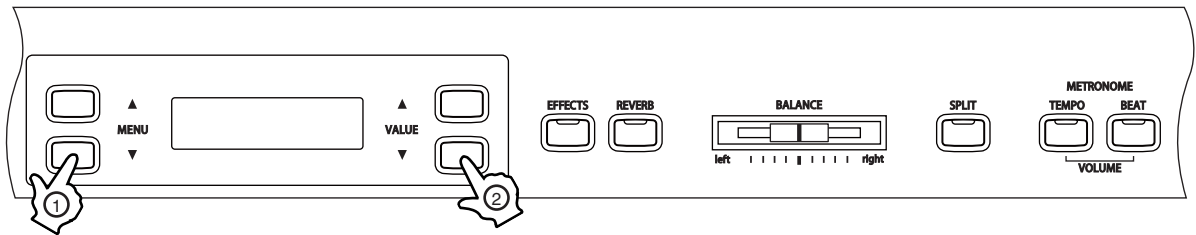

■ Consulte la página 60 para información sobre el modo Multi Timbre.

□ Paso 1

Pulse los botones MENU para seleccionar la función TRANSMIT PROGRAM CHANGE ON/OFF.

```
14 Transmit PGM
  = On
```

ON u OFF se visualizará en la segunda línea de la pantalla.

□ Paso 2

Pulse los botones VALUE para seleccionar la posición ON u OFF.

□ Paso 3

Pulse cualquiera de los botones SOUND SELECT para salir del menú.

- La función TRANSMIT PROGRAM CHANGE ON/OFF regresará a su valor por defecto (ON) cada vez que apague el piano.
- Utilice la función Memoria Usuario (página 63) para guardar el ajuste de cambio de programa deseado y permitir que dicho ajuste se mantenga a pesar de apagar el piano.
- Al utilizar los modos DUAL o SPLIT, la información ON, OFF y los ajustes de tipo de sonido para cada modo son transmitidos como datos exclusivos, pero los números de programa no se transmitirán.
Los números de programa también serán transmitidos cuando el modo Multi Timbre esté en la posición ON.

15) LOCAL CONTROL ON/OFF (CONTROL LOCAL ON/OFF)

Esta función determina si el sonido del piano CN42 será ejecutado desde el teclado del piano (ON) o solamente desde el dispositivo MIDI externo (OFF). Incluso, si el control local está ajustado en la posición OFF, el teclado del piano CN42 aún transmitirá en el canal MIDI seleccionado hacia un dispositivo MIDI externo o hacia un ordenador.

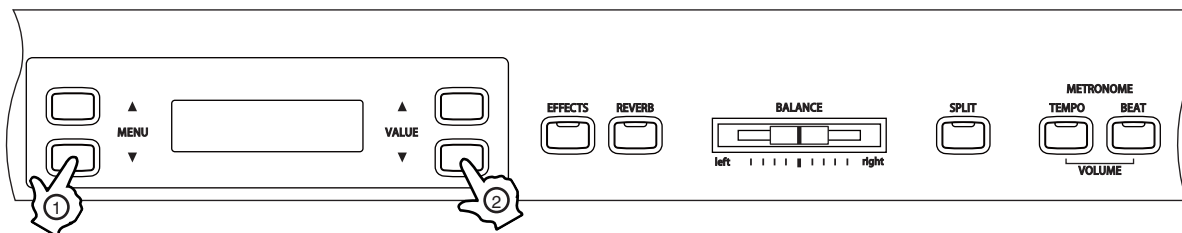

□ Paso 1

Pulse los botones MENU para seleccionar la función LOCAL CONTROL ON/OFF.

```
15 Local Control
  = On
```

ON u OFF se visualizará en la segunda línea de la pantalla.

□ Paso 2

Pulse los botones VALUE para seleccionar la posición ON u OFF del control local.

□ Paso 3

Pulse uno de los botones SOUND SELECT para salir del menú.

- La función LOCAL CONTROL ON/OFF regresará a su valor por defecto (OFF) cada vez que apague el piano.
- Utilice la función Memoria Usuario (página 63) para guardar el ajuste de control local deseado y permitir que dicho ajuste se mantenga a pesar de apagar el piano.

16) MULTI-TIMBRAL MODE ON/OFF

(MODO MULTI-TIMBRE ON/OFF)

Esta función permite que el piano CN42 reciba datos en más de un canal MIDI de manera simultánea. En este modo, el piano podrá tocar partes musicales diferentes con sonidos diferentes para cada parte.

Esto activa la capacidad flexible de Multi Timbre de 16 partes. Los canales MIDI individuales podrán activarse o desactivarse, y asignarse a cualquier sonido pre asignado. El sonido pre asignado para cada canal MIDI podrá cambiarse cuando el número de cambio de programa para el sonido deseado es recibido desde dispositivos MIDI externos, instrumentos u ordenadores. Los números de cambio normales del piano CN42 están asignados en ON1 (correspondiendo a los números listados en la mitad izquierda de la tabla de la página 69 a 75), mientras que los números de cambio de programa generales están asignados en ON2 (correspondiendo a los números listados en la mitad derecha de la tabla de la página 69 a 75). Para ver más información acerca de la función de silenciamiento de canal (channel mute), refiérase a la página 61.

Multi Timbre OFF

Esto desactiva la capacidad multi timbre. Un solo canal MIDI estará activo y se escuchará solamente el sonido actualmente seleccionado cuando reciba una señal MIDI.

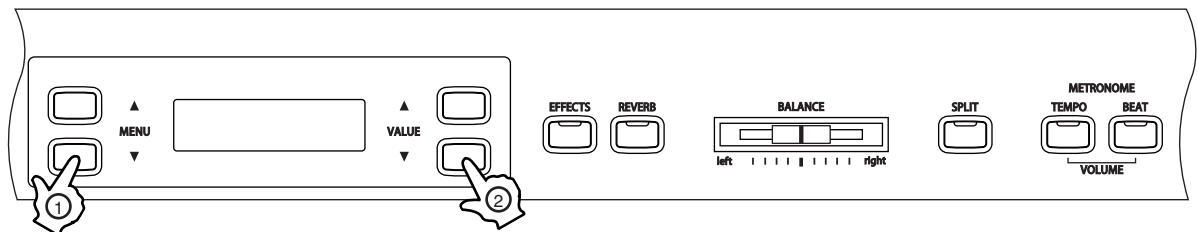

Paso 1

Pulse los botones MENU para seleccionar la función Multi Timbre.

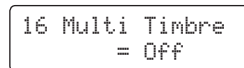

OFF, ON1 u ON2 se visualizará en la segunda línea de la pantalla.

Paso 2

Pulse los botones VALUE para escoger entre Multi Timbre OFF, ON1 u ON2.

Paso 3

Pulse uno de los botones SOUND SELECT para salir del menú.

- La función MULTI TIMBRAL regresará a su valor por defecto (OFF) cada vez que apague el piano.
- Utilice la función Memoria Usuario (página 63) para guardar el ajuste de Multi Timbre deseado y permitir que dicho ajuste se mantenga a pesar de apagar el piano.
- Cuando Multi Timbre está en la posición ON, se reproducirán todos los sonidos recibidos vía MIDI en los canales receptores, incluso si el modo SPLIT está activo.

17) CHANNEL MUTE (SILENCIAMIENTO DE UN CANAL)

Esta función determina los canales MIDI que se activarán para recibir información MIDI cuando el modo Multi Timbre esté activo (ON). Cada uno de los 16 canales podrá ser activado o desactivado independientemente.

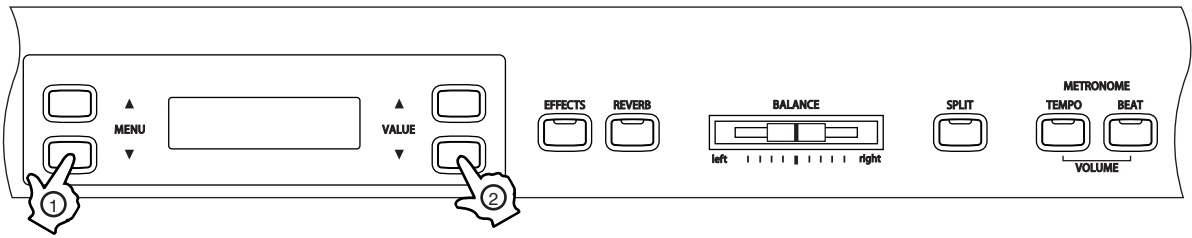

Paso 1

Pulse los botones MENU para seleccionar la función Channel Mute.

El número de canal y el estado Play/Mute se visualizarán en la segunda línea de la pantalla.

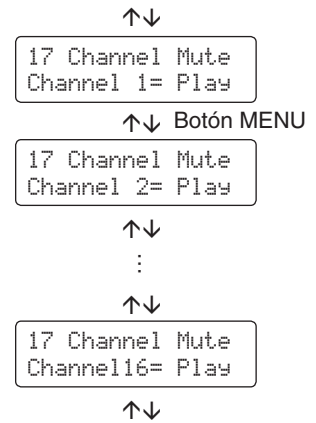

Paso 2

Pulse los botones VALUE para activar Play/Mute.

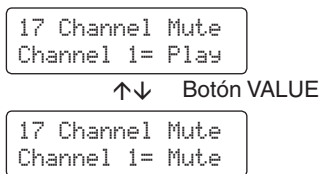

Paso 3

Pulse uno de los botones SOUND SELECT para salir del menú.

- La función CHANNEL MUTE regresará a su valor por defecto (ON) cada vez que apague el piano.
- Utilice la función Memoria Usuario (página 63) para guardar el ajuste de silenciamiento de canal deseado y permitir que dicho ajuste se mantenga a pesar de apagar el piano.

18) SENDING PROGRAM CHANGE NUMBERS

(ENVIO DE CAMBIO DE NUMEROS DE PROGRAMA)

Esta función permite que el piano CN42 envíe números de cambio de programa en un rango entre 1 y 128.

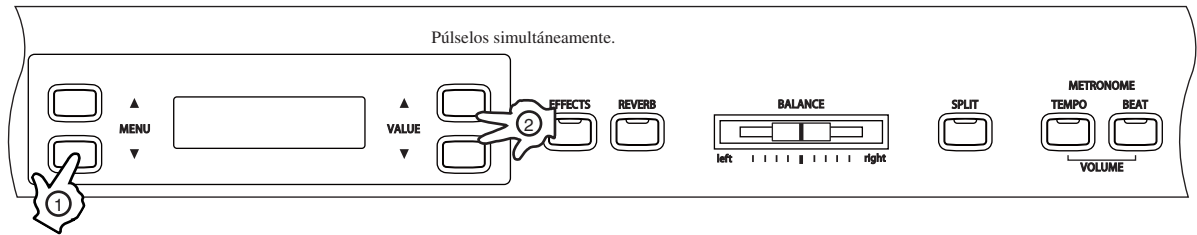

Paso 1

Pulse los botones MENU para seleccionar la función SEND PROGRAM CHANGE NUMBER.

```
18 Send PGM #
= 1 (UP+DOWN)
```

El número de cambio de programa se visualizará en la segunda línea de la pantalla.

Paso 2

Pulse los botones VALUE para seleccionar el Número de cambio de programa deseado.

El valor puede ajustarse entre 1 y 128.

Paso 3

Pulse ambos botones VALUE (▲▼) simultáneamente para enviar el Número de cambio de programa.

Paso 4

Pulse uno de los botones SOUND SELECT para salir del menú.

19) MIDI CLOCK (RELOJ MIDI)

El reloj MIDI es el código de datos que utilizan los instrumentos MIDI como referencia para el ajuste del tiempo. Si lo ajusta en Internal, el piano CN42 utiliza su reloj interno para controlar los ajustes de tiempo. Si lo ajusta en External, el piano CN42 leerá los datos de reloj recibidos vía MIDI y los utilizará para control del tiempo.

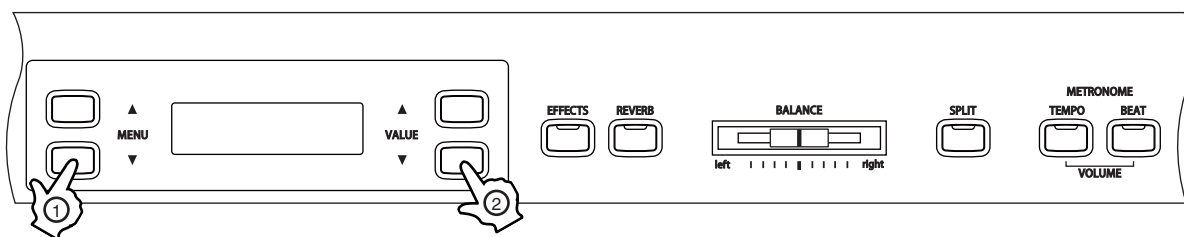

□ Paso 1

Pulse los botones MENU para seleccionar la función MIDI CLOCK.

La fuente de reloj MIDI seleccionada se visualizará en la segunda línea de la pantalla.

□ Paso 2

Pulse los botones VALUE para seleccionar el ajuste de reloj MIDI deseado.

```
19 MIDI Clock
= Int.
```

↑↓ Botón VALUE

```
19 MIDI Clock
= Ext.
```

□ Paso 3

Pulse uno de los botones SOUND SELECT para salir del menú.

20) USER MEMORY (MEMORIA USUARIO)

Esta función permite que el piano CN42 guarde ajustes definidos por el usuario, las cuales se activarán cada vez que encienda el piano.

La función USER MEMORY podrá utilizarse para guardar ajustes de Efectos, Metrónomo (tempo, signatura del tiempo y volumen), el tipo de sonido inicial, el sonido primario para cada categoría de sonido y las funciones de menú descritas en páginas previas, desde los puntos 1 hasta 16.

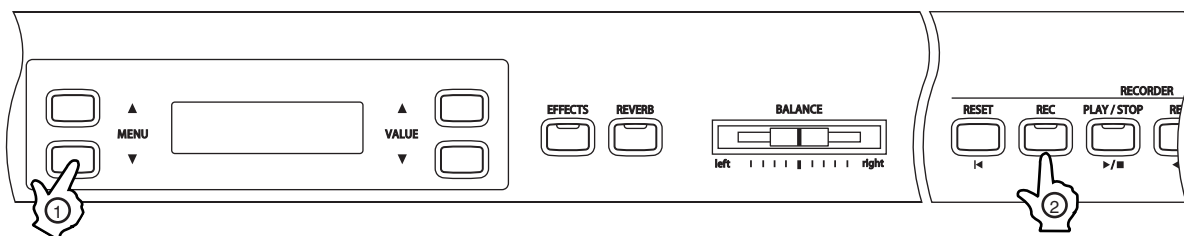

□ Paso 1

Pulse los botones MENU para seleccionar la función USER MEMORY.

```
20 User Memory
Save →Press REC
```

□ Paso 2

Pulse el botón REC para activar la operación de guardado.

```
20 User Memory
Save Completed
```

“Save Completed” (Guardado completado) se visualizará en la segunda línea de la pantalla.

□ Paso 3

Pulse uno de los botones SOUND SELECT para salir del menú.

21) FACTORY RESET (REAJUSTES DE FÁBRICA)

Esta función regresará los valores de los ajustes del piano CN42 a los originales de fábrica y se aplica solamente en el caso de haber utilizado la función USER MEMORY. Todos los parámetros guardados en la memoria usuario regresarán a los preajustados de fábrica.

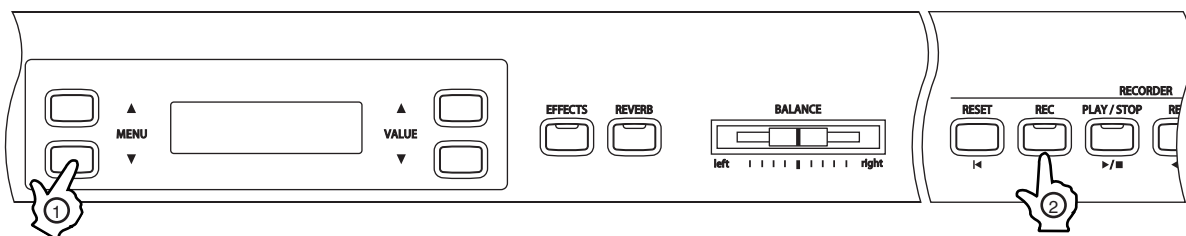

□ Paso 1

Pulse los botones MENU para seleccionar la función FACTORY RESET.

```
21 Factory Reset
Reset→Press REC
```

□ Paso 2

Pulse el botón REC para restaurar dichos valores, y salga del menú.

7. APENDICES

◇ CONEXIÓN A OTROS DISPOSITIVOS

⚠ Precaución • No conecte cables entre los conectores LINE IN y LINE OUT del piano CN42 ya que ocurrirá un acople y podrá resultar dañino para la unidad.

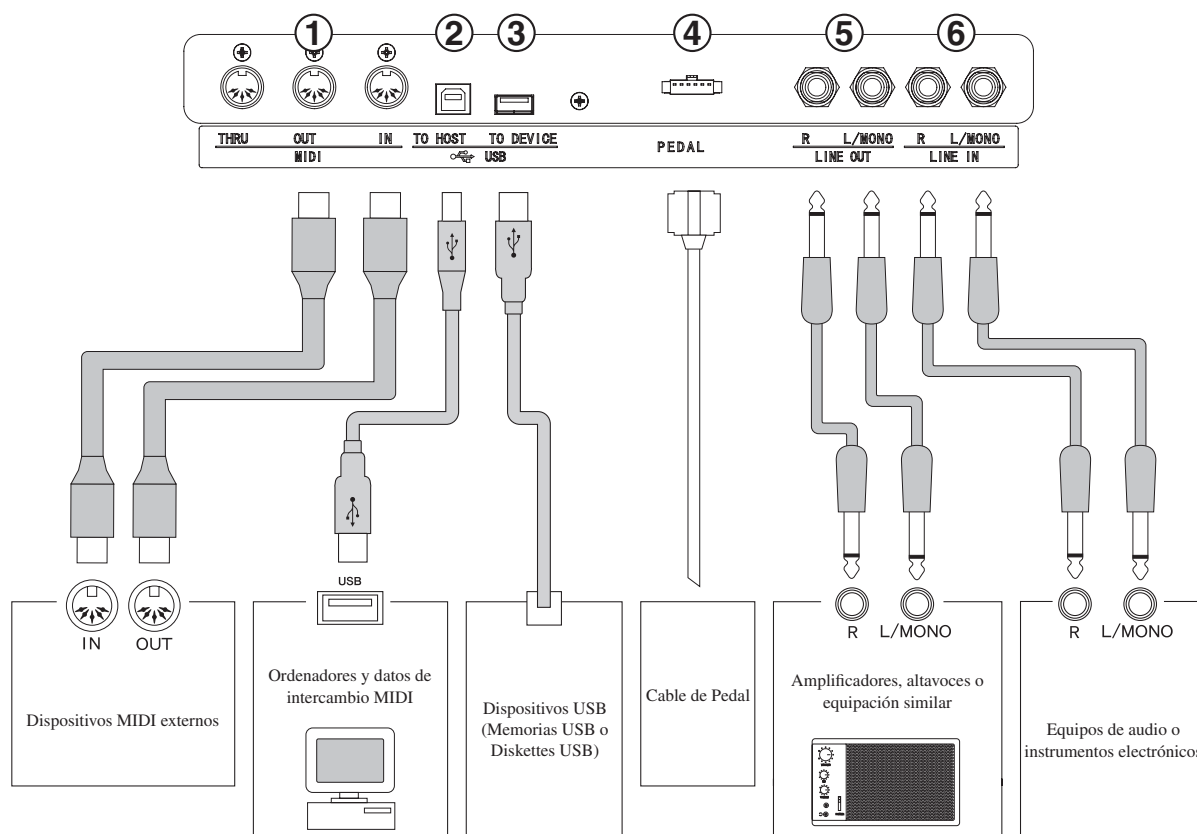

① CONECTORES MIDI

Se utilizan para conectar dispositivos MIDI externos con el piano CN42. Dispone de tres terminales: MIDI IN, MIDI OUT y MIDI THRU.

② USB to Host

Se utiliza para conectar un ordenador e intercambiar datos MIDI.

③ USB to Device

Se utiliza para conectar el piano CN42 con un dispositivo USB (Memorias o diskettes USB).

④ CONECTOR DE PEDAL

Se utiliza para conectar el cable de pedal desde la tabla de pedal al piano CN42.

⑤ CONECTORES LINE OUT

Son los conectores de salida del sonido estéreo del piano. Pueden utilizarse con amplificadores, grabadores de cinta o equipación similar.

La señal de audio que transporte a través de los conectores LINE IN también sale a través de estos conectores. El sonido del piano CN42 es mezclado con la señal de LINE IN.

El botón deslizable de volumen del piano CN42 controla el nivel de salida de su sonido propio sin afectar el nivel de la señal LINE IN.

⑥ CONECTORES LINE IN

Se utilizan para conectar las salidas estéreo de otros equipos de audio o instrumentos musicales electrónicos a los altavoces del piano CN42. La señal de audio que pasa por estos conectores impide el control de volumen del piano. Para ajustar el nivel de volumen utilice el control de volumen del equipo de audio externo.

ACERCA DE LOS CONTROLADORES USB

Para intercambiar datos entre una computadora y un piano digital a través de una conexión USB, deberá instalar un software (USB-MiniDriver) en su computadora para un manejo adecuado de esta función.

Por favor lea las siguientes instrucciones cuidadosamente ya que un Controlador USB Mini diferente puede ser necesario, dependiendo del sistema operativo de su computadora.

◇ Usuarios de Windows XP/ME:

El Controlador estándar USB-MIDI instalado en estas versiones de Windows es utilizable y se instalará automáticamente cuando conecte el piano digital CN42 a la computadora. Para establecer una comunicación MIDI con la unidad utilizando un programa, seleccione "Dispositivo de audio USB" para definir la unidad como dispositivo MIDI.

◇ Usuarios de Windows Vista/2000/98:

Adicional software USB-MIDI controlador sea requerido. Por favor descargue el software controlador especial USB del sitio de Web de KAWAI al siguiente Localizador Universal de Recursos (URL):

http://www.kawaius.com/archive/download_archive_2.html

Lea cuidadosamente el manual antes de conectar el piano digital CN42 a la computadora, y asegúrese de haber instalado el controlador. Si usted conecta el piano a la computadora sin instalar el controlador apropiado, es posible que la conexión USB MIDI no funcione correctamente. Si esto ocurre, utilice la función de Actualización de Controladores (Driver Updates) del sistema operativo para instalar el Controlador apropiado, o borre el controlador utilizando la función de borrado de controladores y seguidamente instale el controlador apropiado.

Para establecer comunicaciones MIDI con el piano digital CN42 utilizando un programa, seleccione "KAWAI USB MIDI IN" y "KAWAI USB MIDI OUT" para definir al piano digital CN42 como dispositivo MIDI.

◇ Usuarios de Macintosh OS X:

Si va a utilizar el piano digital CN42 junto con el sistema Macintosh OS X, éste será reconocida como dispositivo MIDI automáticamente; por lo tanto, no necesitará ningún controlador especial.

Para establecer una comunicación MIDI con el piano digital CN42 utilizando un programa, seleccione "USB-MIDI" para definir al piano digital CN42 como dispositivo MIDI.

◇ Usuarios de Macintosh OS9 o anteriores:

El piano digital CN42 no es compatible con este sistema. Por favor utilice una conexión MIDI a través de una interfase MIDI.

NOTES ON USB

- Si conecta simultáneamente MIDI y USB, USB tendrá prioridad.
- Al conectar un piano digital a una computadora utilizando un cable USB, primero conecte el cable y luego encienda el piano.
- Al conectar un piano digital y una computadora utilizando un cable USB, el establecimiento de la conexión puede tardar algunos minutos.
- Si conecta un piano digital y una computadora utilizando un HUB, y la operación es inestable, conecte el piano digital directamente al puerto USB de la computadora.
- Las operaciones en la computadora o el piano pueden volverse inestables si el piano es encendido y apagado, o si el cable USB es quitado o insertado durante:
 - * La instalación del controlador
 - * El encendido de la computadora
 - * Las operaciones con aplicaciones MIDI
 - * La comunicación con la computadora
 - * Modo standby en el modo de ahorro de energía
- * USB puede operar de forma inadecuada dependiendo de la configuración de su computadora. Lea detenidamente el manual de instrucciones de la computadora antes de conectarla al piano digital CN42 para asegurarse de que la configuración es la correcta.

* "MIDI" es una marca registrada de Association of Manufacturers of Electronic Instruments (AMEI).

* Windows es una marca registrada de Microsoft Corporation.

* Macintosh es una marca registrada de Apple Computer Inc.

* Otros productos a los que se hace referencia pueden ser marcas registradas o registros de sus respectivos creadores.

◆ INSTRUCCIONES DE MONTAJE

- ⚠ Precaución**
- Asegúrese de leer cuidadosamente este manual de instrucciones antes de intentar montar el piano digital CN42. No intente montarlo solo, ya que se requieren al menos dos personas para realizar el montaje.
 - Quizá sea necesario inclinar la unidad 90 grados durante el montaje. Tenga cuidado para evitar que sus manos queden atrapadas entre el piano, la tapa del teclado o el soporte del piano digital CN42, y que éste no caiga encima de los pies de alguien.

■ PIEZAS INCLUIDAS

Antes de intentar montar la unidad del piano digital CN42, asegúrese de que dispone de todas las piezas. Necesitará un destornillador tipo Phillips que no está incluido.

- (A) Piano (x 1)
- (B) Base de Pedal (x 1)
- (C) Panel lateral (1 para el lado izquierdo y 1 para el lado derecho)
- (D) Panel Trasero (x 1)
- (E) Regulador (x 1)
- (F) Tornillo 4 x 16 (x 4) Plata
- (G) Tornillo 4 x 20 (x 4)
- (H) Tornillo 4 x 30 (x 4)
- (I) Tornillo M6 x 25 (x 4)
- (J) Abrazadera para el cable (x 2)
- (K) Gancho y tornillos para auriculares (x 1)
- (L) Cable de alimentación (x 1)

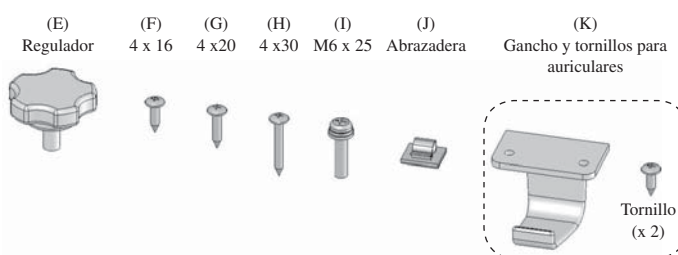

■ ORDEN DEL MONTAJE

- ⚠ Precaución**
- Realice el montaje de esta unidad con mucho cuidado, evitando dañar o arañar el suelo, el piano o el soporte.

1. Enrosque el regulador (E) en agujero de rosca situado en el pedal.
2. Desde el lado en donde el tornillo ha quedado insertado en la parte trasera de la Base de Pedal (B), deslice e inserte la ranura del panel lateral (C).
3. Mientras presiona el panel (C) contra la Base de Pedal (B), ajuste los tornillos, uno en el lado izquierdo y otro en el lado derecho, y después ajuste dos tornillos (F) en cada lado.
4. Desate y estire el cable del pedal.
5. Coloque el panel trasero (D) y ajústelo con los tornillos (G) (H) en los agujeros correspondientes. Deje los tornillos marcados en el dibujo con el símbolo * sin apretar.

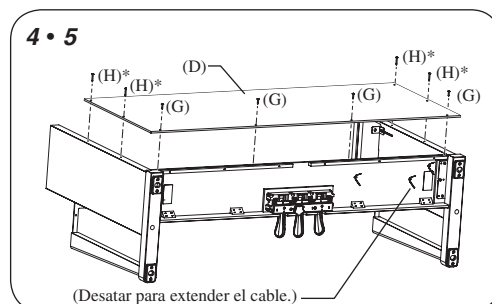
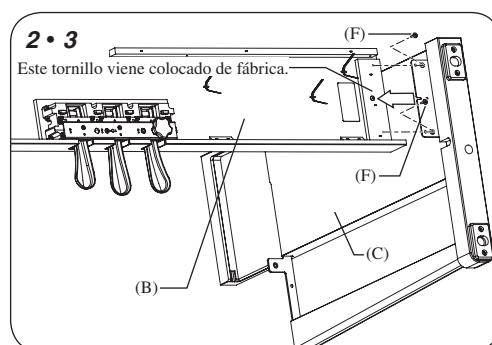
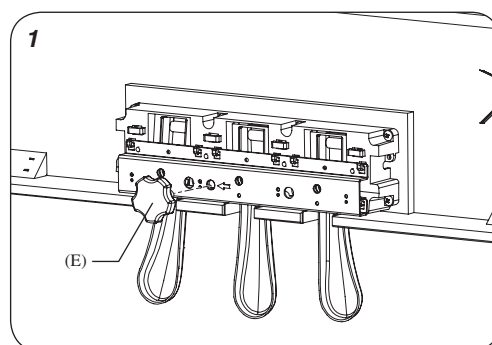

6. Coloque el soporte de manera que la parte trasera del mismo descansa contra una pared y después, lentamente y con cuidado, coloque el piano en el soporte. Por favor, disponga de otra persona para realizar esta tarea. Si intenta colocar el piano en el soporte sin que esté apoyado contra una pared, sujete la parte trasera del mismo utilizando su pierna o su pie para prevenir que el soporte se deslice hacia atrás.

⚠ Precaución • Evite que el piano caiga en sus pies o en los de otra persona, y que los dedos, manos o pies queden atrapados y puedan lastimarse.

7. Presione los paneles laterales (izquierdo y derecho) (C) contra el soporte del piano (A) y ajuste el piano a dichos paneles utilizando cuatro tornillos (I).

⚠ Precaución • Asegúrese de ajustar bien los tornillos para evitar que el piano caiga al suelo.

8. Ajuste el gancho de los auriculares y los tornillos (K).
* Si no necesita el gancho de los auriculares, consérvelo junto con este manual.

9. Ponga en pie la unidad y ajuste los tornillos que tienen el símbolo * en la ilustración, los cuales dejó previamente sin apretar (H).

10. Inserte el conector del cable del pedal en el receptáculo, y fije el cable con la abrazadera (J). Asegúrese de que la pieza de plástico del conector esté colocada en la posición correcta.

11. Gire el regulador (E) situado en la parte inferior de la Base de Pedal hasta que el regulador se apoye firmemente en el suelo, de manera que soporte la Base de Pedal.

⚠ Precaución • Asegúrese de que el regulador (E) se apoye muy firme en el suelo para que cumpla la función de soportar la Base de Pedal y prevenir daños.
Al mover el piano, por favor quite el regulador (E) y vuelva a colocarlo una vez que haya colocado el piano en su nueva posición.

12. Inserte el cable de alimentación (L) en el piano.

13. Quite el plástico protector adherido a la pantalla LCD.

El montaje está completo.

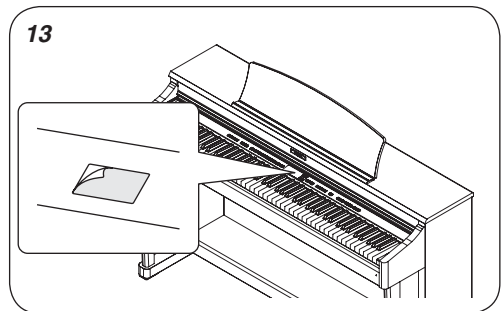
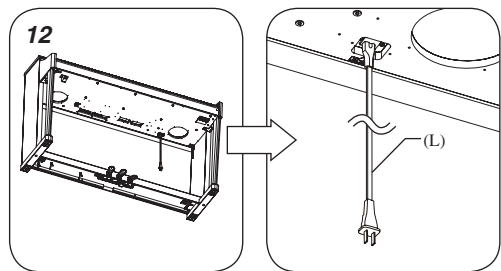
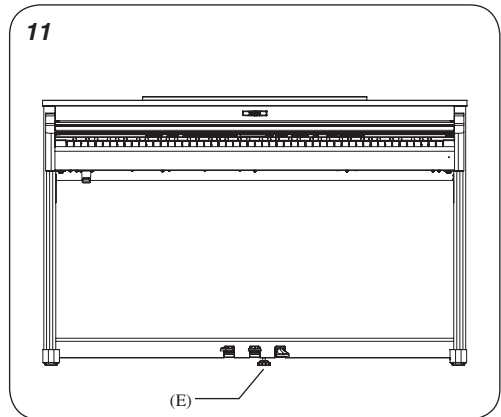
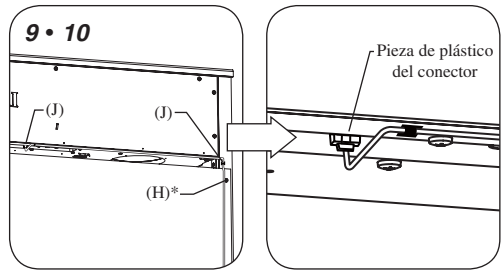
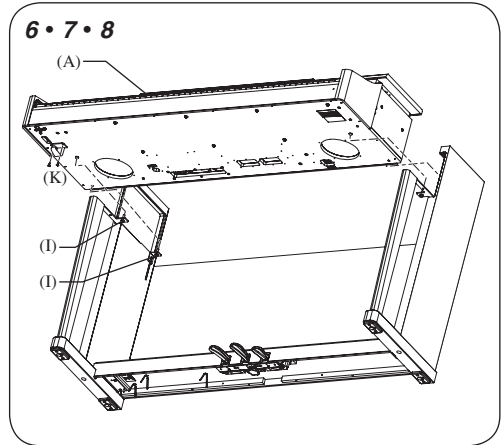

◇ MAPA DE CAMBIO DE NUMEROS DE PROGRAMA

Categoría	Sonido	Modo Multi Timbre				
		Off, On 1		On 2		
		Bank LSB	Prog #	Bank MSB	Bank LSB	Prog #
PIANO1	Concert Grand	0	1	121	0	1
	Studio Grand	0	2	121	1	1
	Mellow Grand	0	3	121	2	1
	Modern Piano	0	4	121	0	2
PIANO2	Concert Grand 2	0	5	95	16	1
	Studio Grand 2	0	6	95	17	1
	Mellow Grand 2	0	7	95	18	1
	Rock Piano	0	8	121	1	2
ELECTRIC PIANO	Classic E.P.	0	9	121	0	5
	Modern E.P.	0	10	121	0	6
	60's E.P.	0	11	121	3	5
	Modern E.P. 2	0	12	121	1	6
DRAWBAR	Jazz Organ	0	13	121	0	18
	Drawbar Organ	0	14	121	0	17
	Drawbar Organ 2	0	15	121	1	17
	Be 3	0	16	95	2	17
CHURCH ORGAN	Church Organ	0	17	121	0	20
	Diapason	0	18	95	7	20
	Full Ensemble	0	19	95	1	21
	Diapason Oct.	0	20	95	6	20
HARPSI&MALLETS	Harpsichord	0	21	121	0	7
	Harpsichord 2	0	22	121	3	7
	Vibraphone	0	23	121	0	12
	Clavi	0	24	121	0	8
STRINGS	Slow Strings	0	25	95	1	45
	String Pad	0	26	95	8	49
	Warm Strings	0	27	95	1	49
	String Ensemble	0	28	121	0	49
CHOIR&PAD	Choir	0	29	121	0	53
	Choir 2	0	30	95	53	54
	New Age	0	31	121	0	89
	Atmosphere	0	32	121	0	100
BASS	Wood Bass	0	33	121	0	33
	Electric Bass	0	34	121	0	34
	Fretless Bass	0	35	121	0	36
	W. Bass & Ride	0	36	95	1	33
OTHERS : PIANO	Jazz Grand	0	37	95	8	1
	New Age Piano	0	38	95	9	1
	New Age Piano 2	0	39	95	10	1
	New Age Piano 3	0	40	95	11	1
	Piano Octaves	0	41	95	1	1
	Electric Grand	0	42	121	0	3
	Electric Grand2	0	43	121	1	3
	Honky Tonk	0	44	121	0	4
	Wide Honky Tonk	0	45	121	1	4

Categoría	Sonido	Modo Multi Timbre				
		Off, On 1		On 2		
		Bank LSB	Prog #	Bank MSB	Bank LSB	Prog #
OTHERS : E.PIANO	Dolce E.P.	0	46	95	2	5
	Crystal E.P.	0	47	95	1	6
	Tremolo E.P.	0	48	95	1	5
	Classic E.P. 2	0	49	121	1	5
	Classic E.P. 3	0	50	121	2	5
	New Age E.P.	0	51	95	2	6
	Modern E.P. 3	0	52	121	2	6
	Legend E.P.	0	53	121	3	6
	Phase E.P.	0	54	121	4	6
OTHERS : HARPSI&MALLETT	Harpsichord Oct	0	55	121	1	7
	WideHarpsichord	0	56	121	2	7
	Synth Clavi	0	57	121	1	8
	Celesta	0	58	121	0	9
	Glockenspiel	0	59	121	0	10
	Music Box	0	60	121	0	11
	Wide Vibraphone	0	61	121	1	12
	Marimba	0	62	121	0	13
	Wide Marimba	0	63	121	1	13
	Xylophone	0	64	121	0	14
	Handbells	0	65	95	1	15
	Tubular Bells	0	66	121	0	15
	Church Bells	0	67	121	1	15
	Carillon	0	68	121	2	15
Dulcimer	0	69	121	0	16	
OTHERS : DRAWBAR	Soft Solo	0	70	95	8	17
	Drawbar Organ 3	0	71	95	1	17
	Jazzer	0	72	95	1	18
	Hi-Lo	0	73	95	3	17
	Drawbar Organ 4	0	74	121	3	17
	ElectronicOrgan	0	75	95	9	17
	60's Organ	0	76	121	2	17
	Perc. Organ	0	77	121	1	18
	Perc. Organ 2	0	78	121	2	18
	Tibia Bass	0	79	95	14	18
	Rock Organ	0	80	121	0	19
OTHERS : CHURCH ORGAN	Principal Oct.	0	81	95	24	20
	Theater Organ	0	82	95	1	20
	8' Celeste	0	83	95	5	20
	Small Ensemble	0	84	95	8	20
	Reeds	0	85	95	10	20
	Chiffy Tibia	0	86	95	17	20
	Principal Pipe	0	87	95	22	20
	Church Organ 2	0	88	121	1	20
	Church Organ 3	0	89	121	2	20
	Reed Organ	0	90	121	0	21
	Puff Organ	0	91	121	1	21

Categoría	Sonido	Modo Multi Timbre					
		Off, On 1		On 2			
		Bank LSB	Prog #	Bank MSB	Bank LSB	Prog #	
OTHERS : ACCORDION	FrenchAccordion	0	92	121	0	22	
	Fr. Accordion 2	0	93	95	1	22	
	Accordion	0	94	121	1	22	
	Accordion 2	0	95	95	2	22	
	Blues Harmonica	0	96	95	2	23	
	Harmonica	0	97	121	0	23	
	Tango Accordion	0	98	121	0	24	
OTHERS : GUITAR	FingerNylon Gtr	0	99	95	4	25	
	Nylon Acoustic	0	100	121	0	25	
	Nylon Acoustic2	0	101	121	2	25	
	Nylon Acoustic3	0	102	121	3	25	
	Ukulele	0	103	121	1	25	
	Steel Guitar	0	104	121	0	26	
	Steel Guitar 2	0	105	121	3	26	
	12 String	0	106	121	1	26	
	Mandolin	0	107	121	2	26	
	Jazz Guitar	0	108	121	0	27	
	Pedal Steel	0	109	121	1	27	
	Rhythm Guitar	0	110	121	2	28	
	Electric Guitar	0	111	121	0	28	
	E. Guitar 2	0	112	121	1	28	
	E. Guitar 3	0	113	121	2	29	
	Muted Electric	0	114	121	0	29	
	Cutting Guitar	0	115	121	1	29	
	Country Lead	0	116	121	3	29	
	OverdriveGuitar	0	117	121	0	30	
	Dynmic Ov.drive	0	118	121	1	30	
	Distortion	0	119	121	0	31	
	Dist Feedback	0	120	121	1	31	
	Dist Rhythm	0	121	121	2	31	
	E.Gtr Harmonics	0	122	121	0	32	
	Guitar Feedback	0	123	121	1	32	
	OTHERS : BASS	Wood Bass 2	0	124	95	5	33
		FingerSlap Bass	0	125	121	1	34
Pick Bass		0	126	121	0	35	
Slap Bass		0	127	121	0	37	
Slap Bass 2		0	128	121	0	38	
Synth Bass		1	1	121	0	39	
Synth Bass 2		1	2	121	0	40	
Synth Bass 3		1	3	121	2	39	
Synth Bass 4		1	4	121	1	40	
Warm Synth Bass		1	5	121	1	39	
Clavi Bass		1	6	121	3	39	
Hammer Bass		1	7	121	4	39	
Rubber Bass		1	8	121	2	40	
Attack Bass	1	9	121	3	40		

Categoría	Sonido	Modo Multi Timbre				
		Off, On 1		On 2		
		Bank LSB	Prog #	Bank MSB	Bank LSB	Prog #
OTHERS : STRINGS&ORCHINST	Violin	1	10	121	0	41
	Slow Violin	1	11	121	1	41
	Viola	1	12	121	0	42
	Cello	1	13	121	0	43
	Contrabass	1	14	121	0	44
	Tremolo Strings	1	15	121	0	45
	Strings & Brass	1	16	121	1	49
	60's Strings	1	17	121	2	49
	StringEnsemble2	1	18	121	0	50
	Synth Strings	1	19	121	0	51
	Synth Strings 3	1	20	121	1	51
	Synth Strings 2	1	21	121	0	52
	Pizzicato	1	22	121	0	46
	Harp	1	23	121	0	47
	Celtic Harp	1	24	121	1	47
	Timpani	1	25	121	0	48
OTHERS : CHOIR&HIT	Choir 3	1	26	121	1	53
	Voice Oohs	1	27	121	0	54
	Humming	1	28	121	1	54
	Synth Vocal	1	29	121	0	55
	Analog Voice	1	30	121	1	55
	Orchestra Hit	1	31	121	0	56
	Bass Hit Plus	1	32	121	1	56
	6th Hit	1	33	121	2	56
	Euro Hit	1	34	121	3	56
OTHERS : BRASS	Trumpet	1	35	121	0	57
	Solo Trumpet	1	36	121	1	57
	Flugel Horn	1	37	95	1	57
	SentimentalBone	1	38	95	7	58
	Trombone	1	39	121	0	58
	Trombone 2	1	40	121	1	58
	Bright Trombone	1	41	121	2	58
	Tuba	1	42	121	0	59
	CupMute Trumpet	1	43	95	1	60
	CupMuteTrombone	1	44	95	2	60
	Muted Trumpet	1	45	121	0	60
	Muted Trumpet 2	1	46	121	1	60
	French Horns	1	47	121	0	61
	Warm FrenchHorn	1	48	121	1	61
	Brass Section	1	49	121	0	62
	Brass Section 2	1	50	121	1	62
	Synth Brass	1	51	121	0	63
	Synth Brass 3	1	52	121	1	63
	Synth Brass 2	1	53	121	0	64
	Synth Brass 4	1	54	121	1	64
Jump Brass	1	55	121	3	63	
Analog Brass	1	56	121	2	63	
Analog Brass 2	1	57	121	2	64	

Categoría	Sonido	Modo Multi Timbre				
		Off, On 1		On 2		
		Bank LSB	Prog #	Bank MSB	Bank LSB	Prog #
OTHERS : REED	Oboe & Strings	1	58	95	5	69
	Soprano Sax	1	59	121	0	65
	Alto Sax	1	60	121	0	66
	Soft Tenor Sax	1	61	95	2	67
	Tenor Sax	1	62	121	0	67
	Baritone Sax	1	63	121	0	68
	Oboe	1	64	121	0	69
	English Horn	1	65	121	0	70
	Bassoon	1	66	121	0	71
	Clarinet	1	67	121	0	72
OTHERS : PIPE	Flute & Strings	1	68	95	8	74
	Piccolo	1	69	121	0	73
	Jazz Flute	1	70	95	1	74
	Big Band Winds	1	71	95	2	74
	OrchestralWinds	1	72	95	3	74
	Flute	1	73	121	0	74
	Ballad Flute	1	74	95	13	74
	Recorder	1	75	121	0	75
	Pan Flute	1	76	121	0	76
	Blown Bottle	1	77	121	0	77
	Shakuhachi	1	78	121	0	78
	Whistle	1	79	121	0	79
	Ocarina	1	80	121	0	80
OTHERS : SYNTH LEAD	Square	1	81	121	0	81
	Square 2	1	82	121	1	81
	Sine	1	83	121	2	81
	Classic Synth	1	84	121	0	82
	Classic Synth 2	1	85	121	1	82
	Lead	1	86	121	2	82
	Classic Synth 3	1	87	121	3	82
	SequencedAnalog	1	88	121	4	82
	Caliope	1	89	121	0	83
	Chiff	1	90	121	0	84
	Charang	1	91	121	0	85
	Wire Lead	1	92	121	1	85
	Voice	1	93	121	0	86
	Fifth	1	94	121	0	87
	Bass & Lead	1	95	121	0	88
Soft Wire Lead	1	96	121	1	88	
OTHERS : SYNTH PAD	Itopia	1	97	121	1	92
	New Age 2	1	98	95	1	89
	New Age 3	1	99	95	2	89
	New Age 4	1	100	95	3	89
	Warm Pad	1	101	121	0	90
	Sine Pad	1	102	121	1	90
	Polysynth	1	103	121	0	91
Choir	1	104	121	0	92	

Categoría	Sonido	Modo Multi Timbre				
		Off, On 1		On 2		
		Bank LSB	Prog #	Bank MSB	Bank LSB	Prog #
OTHERS : SYNTH PAD	Bowed	1	105	121	0	93
	Metallic	1	106	121	0	94
	Halo	1	107	121	0	95
	Sweep	1	108	121	0	96
OTHERS : SYNTH SFX	Rain Pad	1	109	121	0	97
	Soundtrack	1	110	121	0	98
	Crystal	1	111	121	0	99
	Synth Mallet	1	112	121	1	99
	Brightness	1	113	121	0	101
	Goblin	1	114	121	0	102
	Echoes	1	115	121	0	103
	Echo Bell	1	116	121	1	103
	Echo Pan	1	117	121	2	103
	Sci-Fi	1	118	121	0	104
OTHERS : ETHNIC	Sitar	1	119	121	0	105
	Sitar 2	1	120	121	1	105
	Banjo	1	121	121	0	106
	Shamisen	1	122	121	0	107
	Koto	1	123	121	0	108
	Taisho Koto	1	124	121	1	108
	Kalimba	1	125	121	0	109
	Bag Pipe	1	126	121	0	110
	Fiddle	1	127	121	0	111
Shanai	1	128	121	0	112	
OTHERS : PERCUSSION	Tinkle Bell	2	1	121	0	113
	Agogo	2	2	121	0	114
	Steel Drums	2	3	121	0	115
	Woodblock	2	4	121	0	116
	Castanet	2	5	121	1	116
	Taiko Drums	2	6	121	0	117
	Concert BD	2	7	121	1	117
	Melodic Toms	2	8	121	0	118
	Melodic Toms 2	2	9	121	1	118
	Synth Drum	2	10	121	0	119
	Rhythm Box Tom	2	11	121	1	119
	Electric Drum	2	12	121	2	119
	Reverse Cymbal	2	13	121	0	120
	Gtr Fret Noise	2	14	121	0	121
	GtrCuttingNoise	2	15	121	1	121
Ac Bass Slap	2	16	121	2	121	
OTHERS : SFX	Breath Noise	2	17	121	0	122
	Flute Key Click	2	18	121	1	122
	Seashore	2	19	121	0	123
	Rain	2	20	121	1	123
	Thunder	2	21	121	2	123
	Wind	2	22	121	3	123
	Stream	2	23	121	4	123
	Bubble	2	24	121	5	123

Categoría	Sonido	Modo Multi Timbre				
		Off, On 1		On 2		
		Bank LSB	Prog #	Bank MSB	Bank LSB	Prog #
OTHERS : SFX	Bird Tweet	2	25	121	0	124
	Dog Barking	2	26	121	1	124
	Horse Gallop	2	27	121	2	124
	Bird Tweet 2	2	28	121	3	124
	Telephone	2	29	121	0	125
	Telephone 2	2	30	121	1	125
	Door Creak	2	31	121	2	125
	Door Slam	2	32	121	3	125
	Scratch	2	33	121	4	125
	Wind Chime	2	34	121	5	125
	Helicopter	2	35	121	0	126
	Car Engine	2	36	121	1	126
	Car Stopping	2	37	121	2	126
	Car Passing	2	38	121	3	126
	Car Crash	2	39	121	4	126
	Siren	2	40	121	5	126
	Train	2	41	121	6	126
	Jet Plane	2	42	121	7	126
	Starship	2	43	121	8	126
	Burst Noise	2	44	121	9	126
	Applause	2	45	121	0	127
	Laughing	2	46	121	1	127
	Screaming	2	47	121	2	127
	Punch	2	48	121	3	127
	Heartbeat	2	49	121	4	127
	Foot Step	2	50	121	5	127
	Gunshot	2	51	121	0	128
	Machine Gun	2	52	121	1	128
Laser Gun	2	53	121	2	128	
Explosion	2	54	121	3	128	
OTHERS : DRUMKIT	Standard Set	2	55	120	0	1
	Room Set	2	56	120	0	9
	Power Set	2	57	120	0	17
	Electronic Set	2	58	120	0	25
	Analog Set	2	59	120	0	26
	Jazz Set	2	60	120	0	33
	Brush Set	2	61	120	0	41
	Orchestra Set	2	62	120	0	49
SFX Set	2	63	120	0	57	

◇ MAPA DE SONIDOS DE BATERIA

	Standard Set	Room Set	Power Set	Electronic Set	Analog Set
	D# High Q	High Q	High Q	High Q	High Q
	E Slap	Slap	Slap	Slap	Slap
	F Scratch Push	Scratch Push	Scratch Push	Scratch Push	Scratch Push
	F# Scratch Pull	Scratch Pull	Scratch Pull	Scratch Pull	Scratch Pull
	G Sticks	Sticks	Sticks	Sticks	Sticks
	G# Square Click	Square Click	Square Click	Square Click	Square Click
	A Metronome Click	Metronome Click	Metronome Click	Metronome Click	Metronome Click
	A# Metronome Bell	Metronome Bell	Metronome Bell	Metronome Bell	Metronome Bell
	B Acoustic Bass Drum	Acoustic Bass Drum	Acoustic Bass Drum	Acoustic Bass Drum	Acoustic Bass Drum
C2	C Bass Drum 1	Bass Drum 1	Power Kick Drum	Electric Bass Drum	Analog Bass Drum
	C# Side Stick	Side Stick	Side Stick	Side Stick	Analog Rim Shot
	D Acoustic Snare	Acoustic Snare	Power Snare Drum	Electric Snare 1	Analog Snare 1
	D# Hand Clap	Hand Clap	Hand Clap	Hand Clap	Hand Clap
	E Electric Snare	Electric Snare	Electric Snare	Electric Snare 2	Electric Snare
	F Low Floor Tom	Room Low Tom 2	Power Low Tom 2	Electric Low Tom 2	Analog Low Tom 2
	F# Closed Hi-hat	Closed Hi-hat	Closed Hi-hat	Closed Hi-hat	Analog CHH 1
	G High Floor Tom	Room Low Tom 1	Power Low Tom 1	Electric Low Tom 1	Analog Low Tom 1
	G# Pedal Hi-hat	Pedal Hi-hat	Pedal Hi-hat	Pedal Hi-hat	Analog CHH 2
	A Low Tom	Room Mid Tom 2	Power Mid Tom 2	Electric Mid Tom 2	Analog Mid Tom 2
	A# Open Hi-hat	Open Hi-hat	Open Hi-hat	Open Hi-hat	Analog OHH
	B Low-Mid Tom	Room Mid Tom 1	Power Mid Tom 1	Electric Mid Tom 1	Analog Mid Tom 1
C3	C High-Mid Tom	Room Hi Tom 2	Power Hi Tom 2	Electric Hi Tom 2	Analog Hi Tom 2
	C# Crash Cymbal 1	Crash Cymbal 1	Crash Cymbal 1	Crash Cymbal 1	Analog Cymbal
	D Hi Tom	Room Hi Tom 1	Power Hi Tom 1	Electric Hi Tom 1	Analog Hi Tom 1
	D# Ride Cymbal 1	Ride Cymbal 1	Ride Cymbal 1	Ride Cymbal 1	Ride Cymbal 1
	E Chinese Cymbal	Chinese Cymbal	Chinese Cymbal	Reverse Cymbal	Chinese Cymbal
	F Ride Bell	Ride Bell	Ride Bell	Ride Bell	Ride Bell
	F# Tambourine	Tambourine	Tambourine	Tambourine	Tambourine
	G Splash Cymbal	Splash Cymbal	Splash Cymbal	Splash Cymbal	Splash Cymbal
	G# Cowbell	Cowbell	Cowbell	Cowbell	Analog Cowbell
	A Crash Cymbal 2	Crash Cymbal 2	Crash Cymbal 2	Crash Cymbal 2	Crash Cymbal 2
	A# Vibra-slap	Vibra-slap	Vibra-slap	Vibra-slap	Vibra-slap
	B Ride Cymbal 2	Ride Cymbal 2	Ride Cymbal 2	Ride Cymbal 2	Ride Cymbal 2
C4	C High Bongo	High Bongo	High Bongo	High Bongo	High Bongo
	C# Low Bongo	Low Bongo	Low Bongo	Low Bongo	Low Bongo
	D Mute Hi Conga	Mute Hi Conga	Mute Hi Conga	Mute Hi Conga	Analog Hi Conga
	D# Open Hi Conga	Open Hi Conga	Open Hi Conga	Analog Mid Conga	Analog Mid Conga
	E Low Conga	Low Conga	Low Conga	Analog Low Conga	Analog Low Conga
	F High Timbale	High Timbale	High Timbale	High Timbale	High Timbale
	F# Low Timbale	Low Timbale	Low Timbale	Low Timbale	Low Timbale
	G High Agogo	High Agogo	High Agogo	High Agogo	High Agogo
	G# Low Agogo	Low Agogo	Low Agogo	Low Agogo	Low Agogo
	A Cabasa	Cabasa	Cabasa	Cabasa	Cabasa
	A# Maracas	Maracas	Maracas	Maracas	Analog Maracas
	B Short Whistle	Short Whistle	Short Whistle	Short Whistle	Short Whistle
C5	C Long Whistle	Long Whistle	Long Whistle	Long Whistle	Long Whistle
	C# Short Guiro	Short Guiro	Short Guiro	Short Guiro	Short Guiro
	D Long Guiro	Long Guiro	Long Guiro	Long Guiro	Long Guiro
	D# Claves	Claves	Claves	Claves	Analog Claves
	E Hi Wood Block	Hi Wood Block	Hi Wood Block	Hi Wood Block	Hi Wood Block
	F Low Wood Block	Low Wood Block	Low Wood Block	Low Wood Block	Low Wood Block
	F# Mute Cuica	Mute Cuica	Mute Cuica	Mute Cuica	Mute Cuica
	G Open Cuica	Open Cuica	Open Cuica	Open Cuica	Open Cuica
	G# Mute Triangle	Mute Triangle	Mute Triangle	Mute Triangle	Mute Triangle
	A Open Triangle	Open Triangle	Open Triangle	Open Triangle	Open Triangle
	A# Shaker	Shaker	Shaker	Shaker	Shaker
	B Jingle Bell	Jingle Bell	Jingle Bell	Jingle Bell	Jingle Bell
C6	C Bell Tree	Bar Chimes	Bar Chimes	Bar Chimes	Bar Chimes
	C# Castanets	Castanets	Castanets	Castanets	Castanets
	D Mute Surdo	Mute Surdo	Mute Surdo	Mute Surdo	Mute Surdo
	D# Open Surdo	Open Surdo	Open Surdo	Open Surdo	Open Surdo
	E				

	Jazz Set	Brush Set	Orchestra Set	SFX Set
	D# High Q	High Q	Closed Hi-hat 2	
	E Slap	Slap	Pedal Hi-hat	
	F Scratch Push	Scratch Push	Open Hi-hat 2	
	F# Scratch Pull	Scratch Pull	Ride Cymbal 1	
	G Sticks	Sticks	Sticks	
	G# Square Click	Square Click	Square Click	
	A Metronome Click	Metronome Click	Metronome Click	
	A# Metronome Bell	Metronome Bell	Metronome Bell	
	B Jazz Kick 2	Jazz Kick 2	Concert BD 2	
C2	C Jazz Kick 1	Jazz Kick 1	Concert BD 1	
	C# Side Stick	Side Stick	Side Stick	
	D Acoustic Snare	Brush Tap	Concert SD	
	D# Hand Clap	Brush Slap	Castanets	High Q
	E Electric Snare	Brush Swirl	Concert SD	Slap
	F Low Floor Tom	Low Floor Tom	Timpani F	Scratch Push
	F# Closed Hi-hat	Closed Hi-hat	Timpani F#	Scratch Pull
	G High Floor Tom	High Floor Tom	Timpani G	Sticks
	G# Pedal Hi-hat	Pedal Hi-hat	Timpani G#	Square Click
	A Low Tom	Low Tom	Timpani A	Metronome Click
	A# Open Hi-hat	Open Hi-hat	Timpani A#	Metronome Bell
	B Low-Mid Tom	Low-Mid Tom	Timpani B	Guitar Fret Noise
C3	C High-Mid Tom	High-Mid Tom	Timpani c	Guitar Cutting Noise Up
	C# Crash Cymbal 1	Crash Cymbal 1	Timpani c#	Guitar Cutting Noise Down
	D Hi Tom	Hi Tom	Timpani d	String Slap of Double Bass
	D# Ride Cymbal 1	Ride Cymbal 1	Timpani d#	Fl. Key Click
	E Chinese Cymbal	Chinese Cymbal	Timpani e	Laughing
	F Ride Bell	Ride Bell	Timpani f	Scream
	F# Tambourine	Tambourine	Tambourine	Punch
	G Splash Cymbal	Splash Cymbal	Splash Cymbal	Heart Beat
	G# Cowbell	Cowbell	Cowbell	Footsteps 1
	A Crash Cymbal 2	Crash Cymbal 2	Concert Cymbal 2	Footsteps 2
	A# Vibra-slap	Vibra-slap	Vibra-slap	Applause
	B Ride Cymbal 2	Ride Cymbal 2	Concert Cymbal 1	Door Creaking
C4	C High Bongo	High Bongo	High Bongo	Door
	C# Low Bongo	Low Bongo	Low Bongo	Scratch
	D Mute Hi Conga	Mute Hi Conga	Mute Hi Conga	Wind Chimes
	D# Open Hi Conga	Open Hi Conga	Open Hi Conga	Car-Engine
	E Low Conga	Low Conga	Low Conga	Car-Stop
	F High Timbale	High Timbale	High Timbale	Car-Pass
	F# Low Timbale	Low Timbale	Low Timbale	Car-Crash
	G High Agogo	High Agogo	High Agogo	Siren
	G# Low Agogo	Low Agogo	Low Agogo	Train
	A Cabasa	Cabasa	Cabasa	Jetplane
	A# Maracas	Maracas	Maracas	Helicopter
	B Short Whistle	Short Whistle	Short Whistle	Startship
C5	C Long Whistle	Long Whistle	Long Whistle	Gun Shot
	C# Short Guiro	Short Guiro Short Guiro	Machine Gun	
	D Long Guiro	Long Guiro	Long Guiro	Lasergun
	D# Claves	Claves	Claves	Explosion
	E Hi Wood Block	Hi Wood Block	Hi Wood Block	Dog
	F Low Wood Block	Low Wood Block	Low Wood Block	Horse-Gallop
	F# Mute Cuica	Mute Cuica	Mute Cuica	Birds
	G Open Cuica	Open Cuica	Open Cuica	Rain
	G# Mute Triangle	Mute Triangle	Mute Triangle	Thunder
	A Open Triangle	Open Triangle	Open Triangle	Wind
	A# Shaker	Shaker	Shaker	Seashore
	B Jingle Bell	Jingle Bell	Jingle Bell	Stream
C6	C Bell Tree	Bar Chimes	Bar Chimes	Bubble
	C# Castanets	Castanets	Castanets	
	D Mute Surdo	Mute Surdo	Mute Surdo	
	D# Open Surdo	Open Surdo	Open Surdo	
	E Applause			

◇ ESPECIFICACIONES

■ Teclado	88 Teclas contrapesadas con Mecanismo de Macillo Avanzado IV-F
■ Polifonía	Máxima 192
■ Número de Sonidos	310 + 9 sonidos de Batería
■ Categorías de Sonidos	Piano 1, Piano 2, Electric Piano, Drawbar, Church Organ, Harpsi&Mallets, Strings, Choir&Pad, Bass, Otros.
■ Efectos	Reverb (Room 1/2, Stage, Hall 1/2, Plate), Chorus (1/2/3/4/FB), Flanger, Trémolo, Delay (1/2/3), Rotary (1/2)
■ Temperamentos	Equal (Sólo Piano), Mersenne Pure (Mayor), Mersenne Pure (Menor), Pythaegorean, Meantone, Werckmeister III, Kirnberger III, Equal (Flat), Equal
■ Otras Características	Demo (32 canciones predeterminadas), Concert Magic (88 canciones predeterminadas), Volumen, Dual, Split, Cuanro Manos, Balance Slider, Transposición, Tune, Lower Octave Shift, Lower Pedal On/Off, Curva de Pulsación (Ligero, Ligero +, Normal, pesado, pesado +, Off), MIDI (multitimbre 16 partes), Damper Hold, Damper Effect, Resonancia de Cuerdas, Memoria de Usuario, Volver al ajuste de fábrica
■ Función Lección	Balance ajustable de partes izq/der. Tempo ajustable. Por favor consulte el libro "Concert Magic Song List/Lesson Song List" en donde dispone de una lista completa de las lecciones disponibles.
■ Grabador Interno	2 Pistas, 3 Canciones. Capacidad total de memoria de 90.000 notas.
■ Grabador USB	16 pistas, grabación en tiempo real, formato SMF.
■ Metrónomo	Compás: 1/4, 2/4, 3/4, 4/4, 5/4, 3/8, 6/8, 7/8, 9/8, 12/8 Ritmos: 100 tipos.
■ Pedales	Sostenido, Sostenuto, Suave
■ Conectores	Auriculares (2), LINE IN (L/MONO, R), LINE OUT (L/MONO, R), MIDI (IN, OUT, THRU), USB (A HOST, A DISPOSITIVO X 2)
■ Potencia de Salida	40 W x 2
■ Altavoces	16 cm x 2, 5 cm x 2
■ Tapa del Teclado	Tipo deslizante
■ Consumo de Energía	80 W
■ Dimensiones An x P x Al (con el atril bajado)	138 cm x 47 cm x 88 cm
■ Peso (sin la banqueta)	57 kg.

◇ FORMATO DE DATOS EXCLUSIVOS MIDI

1st byte	2nd byte	3rd byte	4th byte	5th byte	6th byte	7th byte	9th byte	9th byte	10th byte
1	2	3	4	5	6	7	8	9	10

- 1 F0 Comienzo del Código
- 2 40..... Número de ID de KAWAI
- 3 00 - 0F Canal MIDI
- 4 10, 30..... Código de Función (30 al ajustar MULTI-TIMBRE ON/OFF)
- 5 04..... Indica que el instrumento es un Piano Eléctrico
- 6 08..... Indica que el piano es "CN4X"
- 7 data 1
- 8 data 2..... (Ver la siguiente tabla)
- 9 data 3
- 10 F7 Final del Código

data 1	data 2	data 3	Función
00	00	—	Multi Timbre Off
00	01	—	Multi Timbre On 1
00	02	—	Multi Timbre On 2
0D	00-0C	—	00: Effect Off, 01: Chorus 3, 02: Delay 1, 03: Delay 2, 04: Delay 3, 05: Tremolo, 06: Rotary 1, 07: Rotary 2, 08: Chorus 1, 09: Chorus 2 0a: Chorus 4, 0b: EB Chorus, 0c: Flanger
0E	00-03, 06-08	—	00: Reverb Off, 01: Room 2, 02: Stage, 03: Hall 1, 06: Room 1, 07: Hall 2, 08: Plate
14	00-7F	—	Dual/Split balance
16	1F-60	—	Tune, 40: 440 Hz
17	00, 7F	—	00: Program Change Off, 7F: Program Change On
18	00-07	—	00: Light, 01: Normal, 02: Heavy, 03: Off, 04: Light+, 05: Heavy+, 06: User 1, 07: User 2
19	00-03	—	Lower Octave Shift
20	00-7F	00-7F	Dual Program Change, data 2: Right sound, data 3: Left sound
21	00-7F	00-7F	Split Program Change, data 2: Upper sound, data 3: Lower sound
22	00-7F	00-7F	Four Hands, data 2: Right sound, data 3: Left sound
25	00-08	00-0B	data 2: Temperament, data 3: Key
26	00, 7F	00-0F	Multi Timbre, data 2: 00 (On), 7F (Off), data 3: channel
27	00-02	00-02	Dual/Split, Right (Upper)/Left (Lower), sound Bank LSB

◇ TABLA DE IMPLEMENTACIÓN MIDI

PIANO DIGITAL KAWAI
MODELO CN42

Date : December 2008
Version : 1. 0

Función		Transmisión	Recepción	Notas
Canal Básico	Por defecto	1	1 - 16	
	Cambios	1 - 16	1 - 16	
Modo	Por defecto	3	3	
	Mensajes	×	3, 4	
	Alterados	*****		
Número de notas		21 - 108*	0 - 127	* 9 - 120 w/Transpose
	Voz verdadera	*****	0 - 127	
Velocity	Nota ON	○ 9nH v=1-127	○	
	Nota OFF	× 9nH v=0	×	
After touch	Teclas	×	×	
	Canales	×	○	
Rueda de afinación		×	○	
Cambios de Control	0, 32	○	○	Bank select
	1	×	○	Modulation
	5	×	○	Portament Time
	6, 38	×	○	Data Entry
	7	○	○	Volume
	10	×	○	Panpot
	11	×	○	Expression pedal
	64	○ (Pedal Derecho)	○	Pedal Sustain
	65	×	○	Portament
	66	○ (Pedal Central)	○	Pedal Sostenuto
	67	○ (Pedal Izquierdo)	○	Pedal Soft
	69	○	○	Hold 2
	70	×	○	Sustain Level
	71	×	○	Resonance
	72	×	○	Release Time
	73	×	○	Attack Time
	74	×	○	Cutoff
	75	×	○	Decay Time
	76	×	○	Vibrato Speed
	77	×	○	Vibrato Depth
78	×	○	Vibrato Delay	
84	×	○	Portament Control	
91	○	○	Reverb Send Level	
93	○	○	Chorus Send Level	
98, 99	×	○	NRPN LSB, MSB	
100, 101	×	○	RPN LSB, MSB	
Cambios de Programa		○ 0 - 127	○	
	Verdadero #	*****		
Sistema exclusivo		○	○	
Común	Posición de Canción	×	×	
	Selección de Canción	×	×	
	Canción	×	×	
Sistema Tiempo Real	Reloj	○	○	
	Comandos	○ FA, FB, FC	○	
Auxiliar	All sound Off	×	○ (120)	
	Reset all controller	×	○ (121)	
	Local On / Off	×	×	
	Todas las notas Off	×	○ (123 - 127)	
	Sensor Activo	○	○	
	Reset	×	×	
Notas				

Mode 1: omni mode On, Poly, Mode 2: omni mode On, Mono
Mode 3: omni mode Off, Poly, Mode 4: omni mode Off, Mono

○: Yes
×: No



CN42 Manual de Usuario
KPSZ-0284 : 816464
OW1012S-S0812
Version.1

Printed in Indonesia

Copyright © 2008 KAWAI Musical Instruments Mfg. Co.,Ltd. All Rights Reserved.